



# Cave à Vin Wine Cellar

**Modèles / Models :**

**CTV85 – CTV178 – CTV178 – CTP177A - CTV249 – CTP253**

**FR – MANUEL D'UTILISATION p. 1 GB – USE INSTRUCTIONS p. 18**

**NL – GEBRUIKSAANWIJZING p. 33 IT - MANUAL D 'USO p. 47**

**ESP – MANUAL DEL USUARIO p.66**

*Cet appareil est exclusivement réservé au stockage du vin et de boissons  
This appliance is only for wine and beverage storage*

## 1. CONSIGNES DE SÉCURITÉ GÉNÉRALE

Pour votre sécurité et pour une utilisation correcte de l'appareil, avant d'installer et d'utiliser l'appareil pour la première fois, lisez attentivement cette notice, y compris les mises en garde et les conseils utiles qu'elle contient. Afin d'éviter d'endommager l'appareil et/ou de vous blesser inutilement, il est important que les personnes amenées à utiliser cet appareil aient pris entièrement connaissance de son fonctionnement ainsi que de ses fonctions de sécurité. Conservez ces consignes pour plus tard et pensez à les ranger à côté de l'appareil, afin qu'elles soient transmises avec ce dernier en cas de vente ou de déménagement. Cela permettra de garantir un fonctionnement optimal de l'appareil.

Pour éviter tout risque de blessure, conservez cette notice. Le fabricant ne saurait en effet pas être tenu responsable en cas de mauvaise manipulation de l'appareil.

### Sécurité des enfants et des autres personnes vulnérables

- Cet appareil peut être utilisé par des enfants âgés de 8 ans et plus et par des personnes à capacités réduites sur le plan physique, sensoriel ou mental, ou n'ayant pas appris à utiliser l'appareil, dans le cadre où ils sont encadrés par une personne informée et ayant conscience des risques impliqués. Les enfants ne doivent pas jouer avec l'appareil. Le nettoyage et l'entretien par l'utilisateur ne doivent pas être effectués par des enfants, sauf s'ils ont plus de 8 ans et qu'ils sont surveillés.
- Conservez tous les emballages hors de portée des enfants, car il existe un risque de suffocation.
- Si vous décidez de mettre au rebut l'appareil, débranchez-le de la prise murale, coupez le câble de connexion (aussi proche de l'appareil que vous le pouvez) et retirez la porte afin d'empêcher les enfants de jouer avec et de s'enfermer à l'intérieur.
- Si l'appareil, doté d'un joint de porte magnétique, doit être remplacé par un autre appareil doté d'un loquet sur la porte ou sur le joint, vérifiez bien que le loquet est hors d'état de fonctionner avant de vous débarrasser de l'ancien appareil. Cela évitera de transformer cet appareil en piège pour les enfants.
- Maintenir l'appareil et son cordon hors de portée des enfants de moins de 8 ans.
- NOTE : les enfants entre 3 et 8 ans peuvent charger et décharger l'appareil.

### Sécurité générale

- ATTENTION — Cet appareil est conçu pour fonctionner dans un foyer domestique.
- ATTENTION — Ne rangez jamais de substances inflammables tels que des aérosols à l'intérieur de cet appareil, car elles pourraient s'y déverser.
- ATTENTION — Si le cordon d'alimentation est endommagé, vous devez le remplacer immédiatement auprès de votre fabricant, ou d'un revendeur qualifié, afin d'éviter tout risque d'électrocution.
- ATTENTION — N'obstruez aucune grille de ventilation de l'appareil, veillez à ce que les ouvertures d'aération soient toujours libres.
- ATTENTION — N'endommagez pas le circuit de réfrigération.
- ATTENTION — N'utilisez pas d'appareils électriques à l'intérieur du compartiment, sauf si ces derniers sont tolérés par le fabricant.
- ATTENTION — Le système réfrigérant et isolant contiennent des gaz inflammables. Lorsque vous mettez l'appareil au rebut, faites-le auprès d'un centre de collecte agréé. N'exposez jamais l'appareil aux flammes.

### Liquide réfrigérant

De l'isobutane réfrigérant (R600a) est utilisé dans le circuit réfrigérant de l'appareil ; Il s'agit d'un gaz naturel

hautement inflammable, et donc dangereux pour l'environnement. Pendant les transports et l'installation de l'appareil, vérifiez qu'aucun des composants du circuit de réfrigération ne soit endommagé. Le réfrigérant (R600a) est un liquide inflammable.

### **Attention : Risque d'incendie**

Si le circuit de réfrigération était endommagé :

- Evitez les flammes nues et toute source d'inflammation.
- Ventilez bien la pièce où se trouve l'appareil.

Il est dangereux de modifier la composition de cet appareil, de quelque manière que ce soit.

Tout dommage fait au cordon peut provoquer un court-circuit, et/ou une électrocution.

### **Sécurité électrique**

- Nous ne pouvons pas être tenus pour responsables de tout incident causé par une mauvaise installation électrique.
- Le cordon d'alimentation ne doit pas être rallongé. N'utilisez ni prolongateur, ni adaptateur, ni prise multiple.
- Vérifiez bien que la prise murale n'est pas endommagée. Une prise murale en mauvais état pourrait entraîner une surchauffe de l'appareil et son explosion.
- Vérifiez bien que vous pouvez accéder à la prise murale de l'appareil.
- Ne tirez jamais sur le câble principal.
- Ne supprimez jamais la mise à la terre.
- Si la prise murale est lâche, ne branchez pas le cordon. Il existe un risque d'électrocution ou d'incendie.
- Vous ne devez jamais utiliser l'appareil si le cache de l'éclairage intérieur n'est pas en place.
- Débranchez votre appareil avant de procéder au changement de l'ampoule.
- Cet appareil fonctionne sur un courant à phase unique de 220~240V/50Hz. L'appareil doit utiliser une prise murale reliée à la terre selon les recommandations en vigueur.
- Si le câble d'alimentation est endommagé, ne procédez pas à son remplacement mais contactez votre service après-vente.
- La prise de courant doit être facilement accessible mais hors de portée des enfants. En cas d'incertitude, adressez-vous à votre installateur.

### **Utilisation quotidienne**

- Cet appareil est destiné uniquement au stockage du vin. Il est recommandé de régler la cave à vin sur 12°C.
- Ne stockez jamais de substances ou de liquides inflammables à l'intérieur de l'appareil ; cela provoquerait un risque d'explosion.
- Ne faites pas fonctionner d'autres appareils électriques à l'intérieur de cet appareil (mixeurs, turbines à glace électrique, etc).
- Lorsque vous débranchez l'appareil, tenez toujours la prise dans vos mains et ne tirez pas sur le cordon.
- N'exposez pas l'appareil directement au soleil.
- L'appareil doit être tenu éloigné de bougies, luminaires et autres flammes nues, afin d'éviter les risques d'incendie.

- Cet appareil est destiné exclusivement au stockage du vin et des boissons.
- L'appareil est lourd. Soyez prudent lorsque vous le déplacez.
- Si votre appareil est équipé de roulettes, rappelez-vous qu'elles servent uniquement à faciliter les petits mouvements. Ne le déplacez pas sur de plus longs trajets.
- N'utilisez jamais l'appareil ou ses éléments pour vous appuyer
- Pour éviter les chutes d'objets et empêcher de détériorer l'appareil, ne surchargez pas les compartiments de l'appareil.

### **Attention! Nettoyage et entretien**

- Avant tout entretien, débranchez l'appareil et coupez le courant.
- Ne nettoyez pas l'appareil avec des objets métalliques, un système à vapeur, des huiles volatiles, des solvants organiques ou des composants abrasifs.
- N'utilisez pas d'objets tranchants ou pointus pour retirer la glace. Utilisez un grattoir en plastique.

### **Information importante à propos de l'installation !**

- Cet appareil de réfrigération n'est pas destiné à être utilisé comme un appareil intégrable
- Pour que les branchements électriques soient corrects, suivez bien les consignes livrées dans ce manuel.
- Déballez l'appareil et vérifiez qu'il n'est pas endommagé visuellement. Ne branchez pas l'appareil si ce dernier est endommagé. Signalez tout dommage au point de vente où vous l'avez acheté. Dans ce cas, conservez l'emballage.
- Il est recommandé d'attendre au moins quatre heures avant de brancher l'appareil au courant, afin que le compresseur soit bien alimenté en huile.
- Une bonne circulation de l'air est nécessaire, afin d'éviter les risques de surchauffe. Pour que la ventilation soit suffisante, suivez bien les consignes d'installation fournies.
- Dès que possible, évitez que l'appareil ne touche les parois murales et/ou ne soit en contact avec des éléments chauds (compresseur, condensateur) afin d'éviter les risques d'incendie. Respectez toujours bien les consignes d'installation.
- L'appareil ne doit pas être situé à côté de radiateurs ou de feux de cuisson.
- Vérifiez bien que les prises sont accessibles une fois l'appareil installé.
- Veillez à ne pas coincer ou endommager le cordon d'alimentation lors de la mise en place de l'appareil.

### **ÉCONOMIES D'ÉNERGIE**

- Pour limiter la consommation électrique de votre appareil :
- Installez-le dans un endroit approprié (voir chapitre « Installation de votre appareil »).
- Gardez les portes ouvertes le moins de temps possible.
- Veillez au fonctionnement optimal de votre appareil en nettoyant périodiquement le condenseur (voir chapitre « Entretien courant de votre appareil »).
- Contrôlez périodiquement les joints des portes et assurez-vous qu'elles ferment toujours de manière efficace. Si ce n'est pas le cas, adressez-vous à votre service après-vente.

### **Recommandations d'agencement :**

L'agencement suivant, des équipements de votre appareil (clayettes...), est recommandé pour que l'énergie soit utilisée le plus rationnellement possible par l'appareil de réfrigération. Tout changement de cet agencement peut impacter la consommation énergétique de l'appareil.

### **Dépannage et pièces détachées**

- Tout opération électrique doit être effectuée par un technicien qualifié et compétent.
- Cet appareil doit être dépanné par un Centre de Réparation Agréé, et seules des pièces d'origine doivent être utilisées.

Cet appareil est réservé à un usage domestique exclusivement. Le fabricant ne saurait être tenu responsable d'une autre utilisation.

Les pièces de rechange esthétiques et fonctionnelles conformément au RÈGLEMENT (UE) 2019/2019 (Annexe II, point 3.), sont mises à disposition des réparateurs professionnels et utilisateurs finaux pour une période 7 ans ou 10 ans (Liste en Annexe II, point 3.a.1 et 3.a.2) à compter de la mise sur le marché de la dernière unité du modèle.

La liste des pièces de rechange et la procédure pour les commander (accès professionnels / accès particulier) sont accessibles sur le site internet suivant : [www.interfroidservices.fr](http://www.interfroidservices.fr) ou par voie postale à l'adresse suivante : FRIO - Interfroid Services, 143 Bd Pierre Lefauchaux - 72230 ARNAGE Pour les autres pièces détachées fonctionnelles et non spécifiées dans le règlement UE 2019/2019, elles sont disponibles pour une durée de 10 ans.

La garantie constructeur est de 1 an pièces fonctionnelles.



**R600a**

### **Instructions de sécurité**



Attention: Ne pas utiliser de dispositifs mécaniques ou d'autres moyens pour accélérer le processus de dégivrage, autres que ceux recommandés par le fabricant.



Attention: N'obstruer aucune grille de ventilation de l'appareil.



Attention : Ne pas stocker de substances explosives comme les bombes d'aérosol avec un propulseur inflammables dans cet appareil.



Attention : Ne pas endommager le circuit frigorifique de l'appareil.



Attention : Les unités de réfrigération fonctionnant avec de l'isobutane (R600a), elles ne peuvent être placées dans une zone avec des sources d'ignition (par exemple, descellé contacts électriques ou lorsque le fluide frigorigène pourrait rassembler en cas de fuite). Le type de fluide frigorigène est indiqué sur la plaque signalétique de l'armoire.



Attention: Ne pas utiliser d'appareils électriques dans les compartiments de stockage des aliments de l'appareil, sauf si elles sont du type recommandé par le fabricant.

**Cet appareil est conforme à toutes les directives européennes en vigueur et à leurs modifications éventuelles.**







## 2. PLAQUE SIGNALÉTIQUE

Ci-dessous l'exemple d'une plaque signalétique :

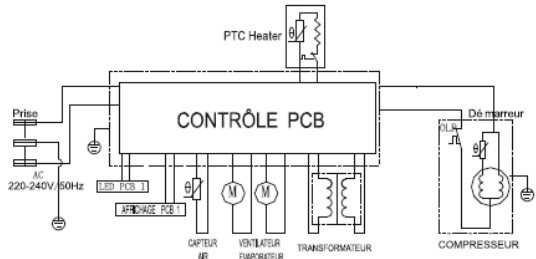
	
Référence	CTV85
Service Ref	CTV85/1
S/N	
Modèle usine	SC175
Classe climatique	N
Volume Total Net	180L
Consommation d'énergie annuelle	150 kWh/an
Consommation jour d'énergie à 16°C	0,145 kWh/24h
Consommation jour d'énergie à 32°C	0,567 kWh/24h
Gaz réfrigérant / Quantité	R600A/42g
Agent isolant	Cyclopentane
Voltage	220-240V AC
Fréquence	50 Hz
Ampérage	0.4 A
Puissance maximum	90 W
Puissance de la lampe	Max 3 W
Classe de protection contre les chocs électriques	<b>I</b>

**ELECTRIC DIAGRAM**  
Schéma électrique







Made in PRC

**FRIO Entreprise/La Sommelière**  
**143 Boulevard Pierre Lefauchaux - 72230**  
**ARNAGE - FRANCE**

La plaque signalétique collée à l'intérieur ou à l'arrière de l'appareil (selon modèle) comporte toutes les informations spécifiques à votre appareil.

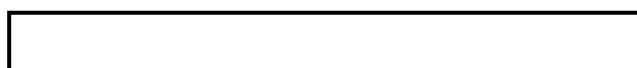
Nous vous conseillons de noter son numéro de série sur ce livret avant son installation, pour vous y référer si nécessaire ultérieurement (intervention technique, demande d'assistance, etc.).



En effet, une fois l'appareil installé et chargé, son accès y est plus compliqué.

**ATTENTION : aucune assistance ne pourra vous être donnée sans ces informations.**

### 3. DESCRIPTION DU PRODUIT

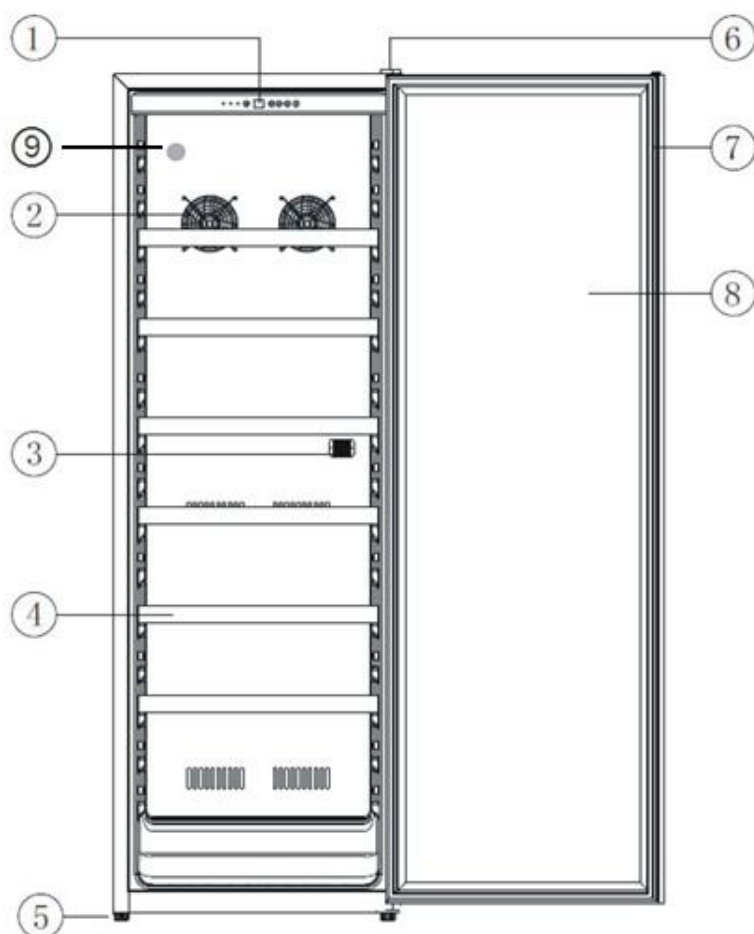

1	Panneau de contrôle
2	Ventilateur pour la circulation de l'air
3	Sonde de température
4	Clayettes fils fronton bois
5	Pieds réglables
6	Cache charnière de porte
7	Joint de porte
8	Porte verre avec traitement UV ou pleine
9	Filtre à charbon

Pour en savoir plus sur votre produit, consulter la Base EPREL en ligne. Tel que défini dans le règlement délégué (UE) 2019/2016 de la Commission, toutes les informations relatives à cet appareil de réfrigération sont disponibles sur la Base EPREL (European Product Database for energy labelling). Cette base vous permet de consulter les informations et la documentation technique de votre appareil de réfrigération. Vous pouvez accéder à la Base EPREL en scannant le QR code présent sur l'étiquette énergie de votre appareil ou en vous rendant directement sur : [www.ec.europa.eu](http://www.ec.europa.eu) et en renseignant le modèle de votre appareil de réfrigération.

#### Capacité annoncée

La capacité annoncée est la capacité maximale calculée avec un nombre de clayette définie qui varie selon les modèles. Ce standard est calculé avec des bouteilles 75cl type bordeaux tradition. Tout autre type de format de bouteilles ainsi que l'ajout de clayettes réduiront considérablement la capacité de stockage.



Ci-dessous le plan de chargement avec la capacité maximale annoncée.

#### 4. INSTRUCTIONS D'INSTALLATION

Lorsque vous sélectionnez une position pour votre appareil, vous devez vous assurer que le plancher est plat et ferme, et que la pièce est bien aérée. Une température ambiante moyenne est à respecter. Cette température est spécifique selon la classe climatique de l'appareil : N : Cet appareil de réfrigération est destiné à être utilisé à des températures ambiantes comprises entre 16°C et 32 °C.

##### Avant d'utiliser votre cave à vin

- Enlevez l'emballage extérieur et intérieur.
- Laissez votre appareil en position verticale au repos pendant environ 24h avant sa mise en service. Cela permettra de réduire la possibilité d'un dysfonctionnement du système de refroidissement dû au transport.
- Nettoyez l'intérieur à l'aide d'un chiffon doux et d'eau tiède.
- Lorsque vous installez votre appareil, merci de choisir un lieu autorisé.
- Placez votre appareil sur un sol qui est assez résistant pour le soutenir lorsqu'il est entièrement chargé. Veuillez ajuster les pieds de votre appareil afin de mettre à niveau votre cave.
- Une ventilation adéquate est nécessaire, n'obstruez aucune sortie d'air.
- Cet appareil est uniquement destiné à être **installé en pose libre, en aucun cas il ne doit être installé de manière encastrable ou intégrable.**
- Branchez la cave à une prise unique, laissez un espace de 30 mm entre l'arrière de la cave et le mur. Veillez à la caler parfaitement et à ajuster l'horizontalité de votre cave à vin (l'utilisation d'un niveau à bulles est conseillée). Ceci évitera tout mouvement dû à l'instabilité, générateur de bruit et de vibration et assurera la parfaite herméticité de la porte.
- Cet appareil est uniquement réservé au stockage de vins.
- Cet appareil utilise du gaz réfrigérant inflammable, veuillez donc à ne jamais endommager le tuyau de refroidissement pendant le transport.

##### Attention

- Stockez des bouteilles fermées.
- Ne surchargez pas l'appareil.
- N'ouvrez pas la porte plus que nécessaire.
- Ne couvrez pas les clayettes avec des feuilles d'aluminium ou tout autre matériau qui pourrait empêcher une bonne circulation de l'air.
- Si la cave à vin doit être laissée vide pendant une longue période, il est suggéré de débrancher l'appareil et, après un nettoyage très soigneux, de laisser la porte entrouverte pour laisser l'air circuler et prévenir la formation de moisissures et d'odeurs.

**ATTENTION : merci d'éloigner l'appareil de toute substance qui pourrait entraîner un risque d'incendie.**

##### Plages de températures ambiantes

Cet appareil est indiqué pour un fonctionnement dans des pièces dont la température ambiante est bien spécifique, cette classe climatique est indiquée sur la plaque signalétique.

La température ambiante a une incidence sur la température intérieure et l'hygrométrie de votre cave. Pour un fonctionnement optimal, les réglages de votre cave sont effectués pour des températures ambiantes de 23°C à 25°C.

CLASSE	SYMBOLE	PLAGE DE TEMPÉRATURE AMBIANTE (°C)
Tempérée élargie	SN	De +10 à +32

Tempérée	N	De +16 à +32
Subtropicale	ST	De +16 à +38
Tropicale	T	De +16 à +43

### Changez le sens de la porte (CTV249)

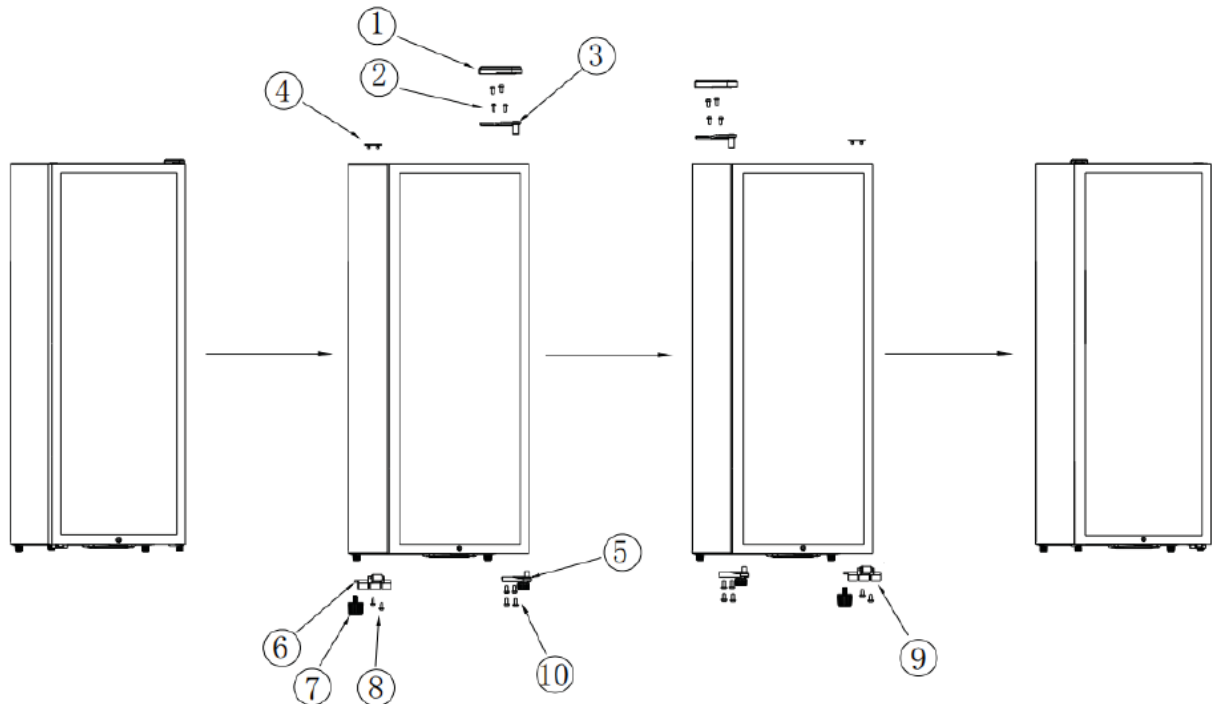

- (1) Cache charnière haute
- (2) Vis charnière haute
- (3) Charnière haute
- (4) Cache
- (5) Charnière basse
- (6) Accessoires soutien porte (côté gauche)
- (7) Pieds
- (8) Vis pour soutien porte
- (9) Accessoires soutien porte (côté droit)
- (10) Vis charnière basse

1. Ouvrez le cache charnière supérieure (1) dévissez les vis (2)(3), retirez la porte.
2. Dévissez les pieds (7), les vis de la charnière inférieure (10) et les vis des accessoires de soutien de porte (8).
3. Retirez (4) et mettez (5) dans le trou du côté gauche et serrez les vis (10).
4. Mettez (9) dans le trou du côté droit et serrez les vis (8), serrez les pieds côté droit (7).
5. Placez la porte sur le côté gauche dans (9), serrez les vis (2) et installez (1)(4).

## 5. INSTRUCTIONS D'UTILISATION

La température de l'appareil est réglable entre 5°C à 20°C. Le réglage de la température est effectué par un thermostat. La modification de la température génère une consommation énergétique plus forte.

L'appareil garantit que la température est maintenue tant qu'il est en fonctionnement et qu'il est utilisé dans des conditions normales d'utilisation. La température à l'intérieur de l'appareil et sa consommation énergétique peuvent être influencés par de nombreux facteurs: température ambiante, exposition au soleil, nombre d'ouvertures de porte et quantité stockée... Les légers changements de température sont

parfaitement normaux.

### ➤ Panneau de contrôle

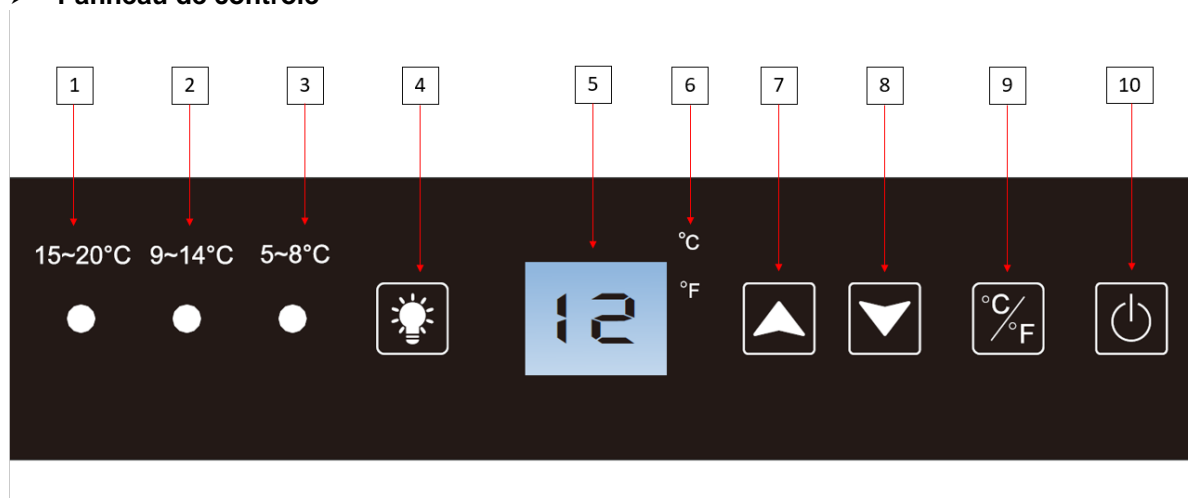

1	Voyant d'indication de la température ; si le voyant est allumé, la température de réglage est comprise entre 15 et 20°C.
2	Voyant d'indication de la température ; si le voyant est allumé, la température de réglage est comprise entre 9 et 14°C.
3	Voyant d'indication de la température ; si le voyant est allumé, la température de réglage est comprise entre 5 et 8°C.
4	Bouton pour activer / désactiver la lumière
5	Affichage de la température réglée. Pour afficher la température réelle, appuyer simultanément sur les boutons de réglage de la température (7) et (8). La température réelle s'affiche. Après 10 secondes la cave revient au mode initial et indique automatiquement la température programmée.
6	Voyant d'unité de mesure de la température indiqué en degrés Celsius par le symbole °C ou en Fahrenheit par le symbole °F.
7	Bouton de réglage de la température. Appuyer sur ce bouton pour augmenter la Température d'un degré Celsius ou Fahrenheit jusqu'à obtenir la température désirée. La température de la cave est réglable entre 5°C et 20°C.
8	Bouton de réglage de la température. Appuyer sur ce bouton pour diminuer la Température d'un degré Celsius ou Fahrenheit jusqu'à obtenir la température désirée. La température de la cave est réglable entre 5°C et 20°C.
9	Bouton de changement de l'unité de mesure de la température entre Degré Celsius indiqué par le symbole « °C » et Fahrenheit indiqué par le symbole « F ». Presser le bouton 3 secondes pour passer d'une unité de mesure à l'autre.
10	Appuyer sur ce bouton 3 secondes pour allumer ou éteindre la cave sans la débrancher.

Lorsque vous branchez l'appareil sur une prise de courant, il affiche automatiquement la température de réglage.

Pour afficher la température réelle, appuyer simultanément sur les boutons de réglage de la température (7) et (8). La température réelle s'affiche. Après 10 secondes la cave revient au mode initial et indique automatiquement la température programmée.

### CONTRÔLE DE L'ÉCLAIRAGE

Appuyer sur le bouton (9) pour régler l'éclairage.

Appuyer sur (9), lorsque « L1 » s'affichera, l'arrêt automatique de l'éclairage LED est désactivé.

Appuyer sur (9), lorsque « L2 » s'affichera, l'arrêt automatique de l'éclairage LED est activé. L'éclairage LEDF s'arrêtera après 10 minutes.

## **MODE VACANCES**

Le mode Vacances est disponible pour l'observation de certaines fêtes religieuses. Ce mode éteint les affichages, l'éclairage intérieur et les alarmes sonores et les empêche de se rallumer. Les opérations de refroidissement normales auront toujours lieu.

Pour lancer le mode vacances, appuyez simultanément sur les touches d'alimentation (10) et d'éclairage (4) pendant au moins 3 secondes. Le voyant lumineux clignotera quatre fois et confirmera que le mode vacances est activé. Le mode vacances peut être arrêté en répétant le processus ci-dessus.

Le mode vacances se terminera automatiquement après 96 heures.

## **MODE ECO-DEMO**

Le mode démo éco peut être activé en présentant l'appareil lors d'expositions, de salons ou dans les salles de vente. En mode démo éco, le compresseur et tous les moteurs de ventilateur sont éteints.

En appuyant et en maintenant enfoncé en même temps au moins trois secondes (4),(7) et (8), le voyant lumineux clignotera cinq fois pour confirmer la saisie et l'appareil fonctionnera en mode démo-éco. Le mode démo-éco peut être abandonné en répétant le processus ci-dessus, à noter que le compresseur et le ventilateur s'activeront 5 secondes plus tard (pour des raisons de protection du compresseur).

## **6. ÉQUIPEMENTS**

### **Le système de climatisation**

Selon l'avis des spécialistes, la température idéale de conservation des vins se situe autour de 12°C, dans une fourchette de 10° à 14°C. Ne pas confondre avec la température de service, qui elle varie selon la spécificité de chaque type de vin de 5 à 18°C.

Il est surtout important d'éviter les variations brutales de température. Conçu par des spécialistes pour des œnophiles, cet appareil, contrairement au simple réfrigérateur, prend en compte la sensibilité des grands crus aux variations brutales de températures en assurant un contrôle fin d'une **température moyenne constante**.

### **Le système anti-vibration**

Le compresseur est équipé d'amortisseurs (blocs silencieux) et l'espace intérieur est isolé du corps par une couche épaisse de mousse de polyuréthane. Ces caractéristiques empêchent la transmission des vibrations à vos vins.

### **Le système anti-UV**

La lumière accélère le vieillissement de vos vins. Dans nos caves à porte pleine, vos vins sont naturellement à l'abri, sous réserve bien entendu d'ouvertures pas trop fréquentes. Ce modèle à porte vitrée a fait l'objet d'un traitement particulier, qui filtre les rayons ultra-violets néfastes ; vos vins sont donc parfaitement à l'abri.

### **La fonction hiver**

La fonction hiver est un système hors gel qui permet à la cave de fonctionner dans un environnement où la température est comprise entre 5 et 38°C. Une sonde située à l'extérieur de l'appareil déclenche une résistance électrique de faible puissance lorsque la température ambiante de la pièce avoisine les 8°C. Cette résistance est de faible puissance pour éviter une remontée brutale de la température du vin et ainsi éviter les chocs thermiques préjudiciables pour la préservation du vin. Le kit est destiné à réchauffer la température interne de la cave avant même qu'un échange thermique ne se soit fait avec les bouteilles.

## Dégivrage

Votre appareil est équipé d'un cycle automatique de dégivrage. Pendant l'arrêt du cycle de refroidissement, les surfaces réfrigérées de l'appareil dégivrent automatiquement. L'eau de dégivrage ainsi récupérée est évacuée vers un bac d'évaporation des condensas qui est situé à l'arrière de l'appareil près du compresseur. La chaleur produite par le compresseur évapore ensuite les condensas récupérés dans le bac.

## Clayettes

- Pour éviter d'endommager le joint de la porte, assurez-vous que la porte soit bien ouverte avant de tirer les clayettes pour mettre ou enlever les bouteilles.
- Pour un accès plus simple au contenu des clayettes, vous devez faire glisser la clayette vers l'extérieur d'environ 1/3. Cependant, elles sont conçues avec une butée d'arrêt de chaque côté pour éviter que les bouteilles ne tombent.
- Pour retirer ou positionner les clayettes, inclinez la clayette comme indiqué sur le schéma et tirez ou poussez selon les cas.

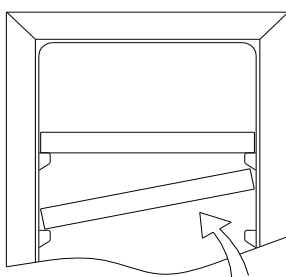

Poids max sur une  
clayette : 28 kg

## 7. CHARGEMENT

Les quantités maximales de chargement annoncées de bouteilles sont données à titre indicatif, ne sont pas contractuelles, et permettent (comme les litrages des réfrigérateurs) d'avoir une estimation rapide de la taille de l'appareil.

Elles correspondent à des tests effectués avec une bouteille étalon : la bouteille de type « bordelaise tradition en 75 cl » (la normalisation reconnaît pour chaque forme de bouteille, une origine géographique : bordelaise, bourguignonne, provençale, etc. et un type : tradition, lourde, allégée, flûte, etc., comportant chacune des diamètres et des hauteurs qui leurs sont propres).

Dans la réalité, on pourrait ranger, à l'extrême, plus de bouteilles en empilage monotype et sans clayettes mais une « cave variée » se constitue d'une grande variété de bouteilles et l'aspect « pratique » de la gestion quotidienne d'une cave limite son chargement. Vous en chargerez donc probablement un peu moins que le maximum annoncé.

Types de bouteilles :

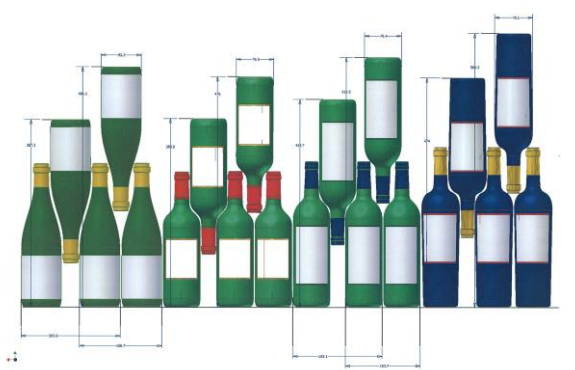

Nous voyons ici 4 sortes de bouteilles 75 cl, Bourgogne et Bordelaise, de dimensions différentes. Il en existe de nombreuses autres de toutes contenances et toutes formes. Vous noterez les différences de rangement selon hauteur des bouteilles, diamètre et méthode de croisement.

*A titre d'exemple, si l'on charge exclusivement une cave de bouteilles de Bourgogne, on remarquera être environ 30% sous la quantité initiale calculée à partir de Bordeaux.*

### Types de croisement

Tête bêche col à col :

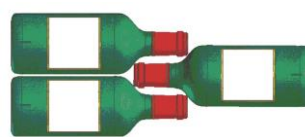

Notez bien la différence de profondeur !

Tête bêche col entre fûts :

Chargement accru

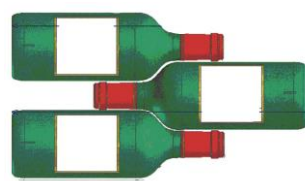

### Exemples de températures de service

À respecter lors de vos dégustations pour éviter de passer à côté de la richesse des arômes de vos vins ! Les opinions varient, la température ambiante également mais beaucoup s'accordent sur :

Grands vins de Bordeaux – Rouges	16 – 17°C
Grands vins de Bourgogne – Rouges	15 – 16°C
Grands crus de vins blancs secs	14 – 16°C
Rouges légers, fruités, jeunes	11 – 12°C
Rosés de Provence, vins de primeur	10 – 12°C
Blancs secs et vins de pays rouges	10 – 12°C
Vins de pays blancs	8 – 10°C
Champagnes	7 – 8°C
Vins liquoreux	6°C

## 8. NETTOYAGE ET ENTRETIEN

Avant de nettoyer votre appareil (opération à faire régulièrement), débranchez l'appareil en retirant la prise de courant ou en débranchant le fusible dont elle dépend.

Nous vous conseillons, avant la première utilisation et de façon régulière, de nettoyer l'intérieur comme l'extérieur (face avant, latérales et dessus) avec un mélange d'eau tiède et de produit de lavage doux. Rincez avec de l'eau pure, laissez sécher totalement avant de rebrancher. N'utilisez ni solvants, ni agents abrasifs.

Lavez la plastification des clayettes acier avec une solution détergente douce puis séchez avec un chiffon sec et doux. Les clayettes en bois ne demandent pas d'entretien particulier.

Lors de la première mise sous tension, des odeurs résiduelles peuvent subsister. Dans ce cas, faites fonctionner l'appareil à vide pendant quelques heures, en paramétrant la température la plus froide. Le froid annihilera ces odeurs possibles.

### En cas de coupure de courant

La majorité des coupures de courant sont résolues pendant une courte période. Une coupure de 1 ou 2 heures n'affectera pas les températures de votre cave. Afin de protéger vos vins pendant les coupures de courant, pensez à minimiser le nombre d'ouvertures de porte. Pour des coupures de courant de très longue durée, prenez les mesures nécessaires pour protéger votre vin.

- Si l'appareil est débranché, éteint ou s'il y a une coupure de courant vous devez attendre de 3 à 5 minutes avant de le redémarrer. Si vous essayez de le redémarrer avant ce délai, le compresseur se mettra en fonction seulement au bout de 3/5 minutes (si la température le nécessite).
- Au premier démarrage et suite à un arrêt prolongé de la cave, il est possible qu'au moment du redémarrage les températures choisies et celles affichées ne correspondent pas. Ceci est normal. Il sera alors nécessaire d'attendre quelques heures avant que les températures retrouvent leur stabilité.

## Si vous partez en vacances

**Courts séjours :** laissez votre cave fonctionner pendant votre séjour si celui-ci dure moins de 3 semaines.

**Longs séjours :** si votre appareil venait à ne pas être utilisé pendant plusieurs mois, retirez toutes les bouteilles et tous les accessoires, éteignez et débranchez l'appareil de la prise de courant. Nettoyez et séchez soigneusement l'intérieur et l'extérieur de l'appareil. Laissez également la porte ouverte, en la bloquant si nécessaire, pour éviter la formation de condensas, odeurs, moisissure.

## Si vous devez déplacer votre cave à vin

- Débranchez votre cave avant toute opération.
- Enlevez toutes les bouteilles présentes dans la cuve et fixez les éléments mobiles.
- Pour éviter d'endommager les vis de mise à niveau des pieds, vissez-les à fond dans leur base.
- Fermez entièrement la porte.
- Déplacez l'appareil en position verticale de préférence ou notez à partir des inscriptions portées sur l'emballage, le sens sur lequel peut être couché l'appareil. Protégez également votre appareil avec une couverture ou un tissu similaire.

## 9. EN CAS DE PANNE

Malgré tout le soin que nous apportons à nos fabrications, une panne n'est jamais totalement exclue. Avant de contacter le service après-vente de votre revendeur, vérifiez néanmoins que :

- La prise de courant est toujours en place
- Il n'y a pas de coupure de courant
- Que la panne n'a pas pour origine l'une de celles décrites dans le tableau en fin de ce manuel

**IMPORTANT :** si le cordon d'alimentation fourni est endommagé, il doit être remplacé par le fabricant, un service agréé de la marque ou du revendeur. Dans tous les cas, il doit être remplacé par un personnel qualifié pour éviter tout risque de blessure.

**SI CES CONTROLES NE DONNENT RIEN, CONTACTEZ ALORS LE SERVICE APRES-VENTE DE VOTRE REVENDEUR.**

### ATTENTION !

**Débranchez la prise murale avant toute opération d'entretien ou réparation !**

## 10. PROBLEMES ET SOLUTIONS

Vous pouvez solutionner de nombreux incidents survenus sur votre cave par vous-même, en évitant ainsi d'avoir à contacter votre service après-ventes. Voici quelques suggestions :

<b>PROBLEMES</b>	<b>CAUSES POSSIBLES</b>
L'appareil ne fonctionne pas	La cave n'est pas branchée La cave n'est en position marche Vérifiez le voltage de l'installation Vérifiez le disjoncteur ; si un plomb n'a pas sauté
L'appareil ne fait pas assez de froid	Vérifiez le réglage de la température Vérifiez que la température ambiante ne soit pas supérieure à la température de fonctionnement La porte de la cave est ouverte trop fréquemment La porte n'est pas bien fermée La porte n'est pas bien hermétique Il n'y a pas suffisamment d'espace entre le mur et la cave
Le compresseur s'arrête fréquemment	La température extérieure est trop élevée Une quantité trop importante de bouteilles a été mise dans la cave. La porte de la cave est ouverte souvent La porte n'est pas bien fermée La cave n'a pas été bien installée
Les LED ne fonctionnent pas	La cave n'est pas branchée Un fusible a sauté Vérifiez que les lumières ne soient pas cassées

	L'interrupteur n'est pas sur « on »
Vibration	S'assurer que la cave est bien à niveau
La cave fait beaucoup de bruit	Un bruit de circulation d'eau est normal cela est dû au gaz réfrigérant. A la fin du cycle de refroidissement, il est possible d'entendre un bruit de circulation d'eau. Le travail des cloisons de la cave peut engendrer ces craquements. La cave n'est pas de niveau Vérifier installation du ventilateur
La porte ne ferme pas bien	La cave n'est pas de niveau Le joint de la porte est sale ou endommagé. Une partie du chargement de la cave gêne la fermeture de la porte.
L'affichage led ne fonctionne pas correctement	Le panneau de commande ne fonctionne pas La carte puissance est HS La cave n'est pas branchée La sonde ne fonctionne pas
Le code HH s'affiche sur l'afficheur digital	En cas de température trop élevée (>30°C) le code « HH » s'affichera sur l'écran et une alarme sonore retentira. L'alarme sonore peut être désactivée immédiatement en appuyant sur le bouton marche / arrêt ou en débranchant la cave. Dans ce cas veuillez contacter le service après-vente.
Le code LL s'affiche sur l'afficheur digital	En cas de température trop basse (<3°C) le code « LL » s'affiche sur l'écran et une alarme sonore retentit. L'alarme sonore peut être désactivée immédiatement en appuyant sur le bouton marche / arrêt ou en débranchant la cave. Dans ce cas veuillez contacter le service après-vente

### **Remplacement de la lampe d'éclairage**

Cet appareil est constitué de diodes électroluminescentes (LED). Ce type de diode ne peut être changé par le consommateur. La durée de vie de ces LED est normalement suffisante pour qu'aucun changement ne soit effectué. Si toutefois, et malgré tout le soin apporté lors de la fabrication de votre cave à vin, les LED étaient défectueuses, veuillez contacter votre service après-vente pour toute intervention.

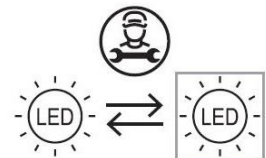



## 11. ENVIRONNEMENT

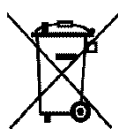

Ce produit est conforme à la Directive 2019/290/UE relative aux déchets d'équipements électriques et électroniques (DEEE). En vous assurant que ce produit est éliminé correctement, vous aidez à prévenir les conséquences négatives potentielles pour l'environnement et la santé humaine qui pourraient être dues à la manipulation inappropriée des déchets de ce produit.

Le symbole de poubelle barrée apposé sur l'appareil indique que ce produit devra, à la fin de son cycle de vie, être traité séparément des autres déchets domestiques. Il devra donc être emmené dans un centre de collecte sélective destiné aux appareils électriques et/ou électroniques ou bien, si vous achetez un appareil équivalent, au revendeur de ce nouvel appareil.

L'utilisateur est responsable d'apporter l'appareil en fin de vie aux structures de collecte appropriées. Une collecte sélective et adéquate visant à envoyer l'appareil inutilisé au recyclage, au traitement et à une élimination compatible avec l'environnement, contribue à éviter les effets négatifs possibles sur l'environnement, sur la santé et favorise le recyclage des matériaux dont le produit est composé.

Pour obtenir des renseignements plus détaillés sur les systèmes de collecte disponibles, s'adresser au service local d'élimination des déchets ou bien au magasin où l'appareil a été acheté.

## 12. AVERTISSEMENT

Dans un souci d'amélioration constante de nos produits, nous nous réservons la possibilité de modifier les caractéristiques techniques sans préavis.

Les garanties des produits de la marque LA SOMMELIERE sont exclusivement énoncées par les distributeurs que nous avons choisis. Aucun élément des présentes ne peut être interprété comme une garantie supplémentaire.

La société FRIO ENTREPRISE ne peut être tenue responsable des erreurs ou des omissions techniques et de rédaction dans les présentes.

Document non contractuel.

## 1. GENERAL SAFETY INSTRUCTIONS

For your own safety and for the proper utilization of the appliance, read this manual carefully, including the warnings and recommendations, before installing the appliance and using it for the first time. In order to avoid damage to the appliance and/or personal injury, persons using the appliance should be fully familiar with its operation and safety functions. Keep these recommendations close to the appliance, for future reference, and ensure that the document is transferred with the appliance, if it is sold or in the case of moving. This will ensure optimum operation of the appliance.

To avoid any risk of injury, keep this manual. The manufacturer declines any liability whatsoever in the case of operating/handling errors concerning the appliance.

### Safety of children and other vulnerable persons

This appliance may be used by children aged 8 years and above, and by persons who are physically, sensorially or mentally handicapped, or who have not learned to use the appliance, providing they are supervised by a person familiar with the appliance and who is aware of the risks involved. Children should not be allowed to play with the appliance. User cleaning and servicing operations should not be carried out by children, unless they are more than 8 years old and are supervised.

- Keep all packaging out of the reach of children, as there is a risk of suffocation.
- If you decide to scrap the appliance, disconnect it from the wall socket, cut the connection cable (as close to the appliance as possible) and remove the door, in order to prevent children playing with it, with the resulting risk of electric shock or being trapped inside.
- If an appliance with a magnetic door seal is being replaced by another appliance with a latch on the door or on the seal, ensure that the latch is disabled before selling or scrapping the old appliance. This will prevent the appliance from being transformed into a trap for children.
- Keep the appliance and its power cable out of reach of children less than 8 years old.
- NOTE: children between 3 and 8 can load and unload the appliance.

### General safety

CAUTION — This appliance is designed for home use.

CAUTION — Never store inflammable substances, such as aerosols, inside the appliance, as they could leak or release fluids.

CAUTION — A damaged power cable should be immediately replaced by the manufacturer or by a qualified retailer, in order to avoid any risk of electric shock.

CAUTION — Do not obstruct the ventilation grille of the appliance, make sure that the ventilation openings are always free.

CAUTION — Do not damage the refrigerating circuit.

CAUTION — Do not use electrical appliances inside the compartment, unless they are tolerated by the manufacturer.

CAUTION — The refrigerating and insulating systems contain inflammable gases. When the appliance is scrapped, it should be deposited at an accredited collection center. Do not expose the appliance to fire.

### Refrigerating fluid

The refrigerating circuit in the appliance uses refrigerating isobutane (R600a), which is a highly inflammable natural gas and is therefore dangerous for the environment. When transporting installing the appliance, ensure that no element of the refrigerating circuit is damaged. The refrigerating fluid (R600a) is inflammable.

### Caution: Fire rise

If the refrigerating circuit is damaged:

- Avoid open flames or any source of combustions
- Ensure that the room in which the appliance is installed is well ventilated. It is dangerous to change the specification of the appliance in any way whatsoever.

Damage to the power cable may cause a short circuit and/or electric shock.

### Electrical safety

- We decline any liability in respect of incidents caused by poor electrical installation.

- Do not extend the power cable. Do not use an extension cable, or adapter, or multi-way socket.
- Check that the wall socket is not damaged. A wall socket in poor condition may cause the appliance to overheat and explode.
- Check that the wall socket used for the appliance is properly accessible.
- Never pull on the main power cable.
- Ensure that the appliance is always electrically earthed.
- If the wall socket is loose, do not connect the cable, as there is a risk of electric shock or fire.
- Do not use the appliance if the interior lighting cover is not installed.
- Disconnect the appliance before replacing the lighting bulb.
- The appliance operates on a single phase 220~240 V / 50 Hz power supply.
- The appliance must be connected to an earthed wall socket, in accordance with applicable recommendations.
- Do not attempt to replace a damaged power cable, contact your after-sales service.
- The power socket must be easily accessible but out of reach of children.
- In case of doubt, contact your installation technician.

### **Daily utilization**

This appliance is intended for wine storage only. It is recommended to set the wine cellar to 12 ° C. Do not store inflammable substances or fluids inside the appliance. This would create a risk of explosion. Do not operate other electrical equipment inside the appliance (mixers, whirling rotor for ice cream, etc.). When disconnecting the appliance, grip the plug firmly and do not pull on the cable.

Do not expose the appliance to direct sunlight.

Keep the appliance away from candles, luminaries and open flames, in order to avoid fire risk.

This appliance is only designed to store wines and drinks.

The appliance is heavy. Be careful when moving it.

If your appliance is equipped with castors, remember that these are only designed to facilitate minor movements. Do not move the appliance over long distances.

Do not lean or climb on the appliance or its elements.

In order to avoid falling objects and to prevent damage to the appliance, do not overload the compartments of the appliance.

### **Caution! Cleaning and servicing**

Before carrying out servicing, switch off the power supply and disconnect the appliance.

When cleaning the appliance, do not use metal objects, steam systems, volatile fluids, organic solvents or abrasive substances.

Do not use sharp or pointed objects to remove ice. Use a plastic scraper.

### **Important information concerning installation!**

This refrigerating appliance is not intended to be used as a built-in appliance

To ensure proper electrical connection, follow the recommendations given in the present manual.

Unpack the appliance and visually check that it is not damaged. Do not connect a damaged appliance. Inform your retailer or point of sale of any damage. In such a case, keep the packaging. It is recommended that the appliance be allowed to settle for at least 4 hours before connecting the electrical power supply, so that the compressor fluid feed is correct.

Proper air circulation is necessary to avoid overheating. To ensure sufficient ventilation, observe the installation recommendations provided.

In order to avoid fire risk, wherever possible, ensure that the appliance is not in contact with walls or with any hot element (compressor, condenser). Observe the installation recommendations.

The appliance should not be placed close to radiators or cooking hot plates or gas rings.

Check that electrical sockets remain accessible when the appliance is installed.

- When positioning the appliance, ensure the supply cord is not trapped or damaged.

### **Power saving**

To limit the electricity consumption of your appliance:

- Install it in an appropriate place (see “Installing your appliance”)
- Leave the doors open as little time as possible.
- To ensure that the appliance operates properly, clean the condenser regularly (see “Routine servicing of your appliance”).
- Regularly inspect the door seals and ensure that they are still closing properly. If this is not the case, contact your after-sales service.

**Recommendation combination:**

The following combination of shelves is recommended for energy to be used as efficiently as possible by the refrigeration unit.

**Trouble shooting**

Any electrical work should be carried out by a qualified and skilled technician.

The appliance should be repaired by an accredited repair center, using only manufacturer’s original spare parts.

The appliance is designed for home use only. The manufacturer declines any liability whatsoever in the case of other use

Aesthetic and functional spare parts in accordance with REGULATION (EU) 2019/2019 (Annex II, point 3.), are made available to professional repairers and end users for a period of 7 years or 10 years (List in Annex II, point 3.a.1 and 3.a.2) from the time the last unit of the model is placed on the market.

The list of spare parts and the procedure for ordering them (professional access / special access) are available on the following website: [www.interfroidservices.fr](http://www.interfroidservices.fr) or by post at the following address: FRIO - Interfroid Services, 143 Bd Pierre Lefauchaux - 72230 ARNAGE For other functional spare parts not specified in EU regulation 2019/2019, they are available for a period of 10 years.

The manufacturer's warranty is 1 year for functional parts.



R600a

### Safety instructions



Caution: Do not obstruct the ventilation grills on the appliance.



Caution: Do not store explosive substances, such as aerosol cans containing an inflammable propellant, in the appliance.



Caution: Do not damage the refrigerating circuit in the appliance.



Caution: The refrigerating units use isobutane (R600a), and should not be placed close to ignition sources (for example, electrical contacts that are exposed or open contacts that could be closed by the refrigerating fluid in the event of a leak). The refrigerating fluid type is specified on the power cabinet identification plate







Caution: Do not use electrical equipment in the compartments of the appliance, unless they are of the type recommended by the manufacturer.

**This appliance meets the requirements of all applicable European directives and their amendments.**



## 2. TECHNICAL DATA

Below is an example of the nameplate:

		<p><b>ELECTRIC DIAGRAM</b> Schéma électrique</p> <p>    </p> <p>Made in PRC</p> <p> <b>FRIO Entreprise/La Sommelière</b>  <b>143 Boulevard Pierre Lefauchaux - 72230</b>  <b>ARNAGE - FRANCE</b> </p>
Référence	CTV85	
Service Ref	CTV85/1	
S/N		
Modèle usine	SC175	
Classe climatique	N	
Volume Total Net	180L	
Consommation d'énergie annuelle	150 kWh/an	
Consommation jour d'énergie à 16°C	0,145 kWh/24h	
Consommation jour d'énergie à 32°C	0,567 kWh/24h	
Gaz réfrigérant / Quantité	R600A/42g	
Agent isolant	Cyclopentane	
Voltage	220-240V AC	
Fréquence	50 Hz	
Ampérage	0.4 A	
Puissance maximum	90 W	
Puissance de la lampe	Max 3 W	
Classe de protection contre les chocs électriques	<b>I</b>	

The nameplate attached to the inside or rear of the appliance (depending on the model) includes the entire information specific to your appliance.

We recommend that you make a note of its serial number in this booklet prior to installation, so that you can refer to it later (technical work, request for assistance, etc.).

Once the appliance is installed and loaded, access to it is not so easy.

**CAUTION: no assistance can be provided without this information.**

### 3. PRODUCT DESCRIPTION

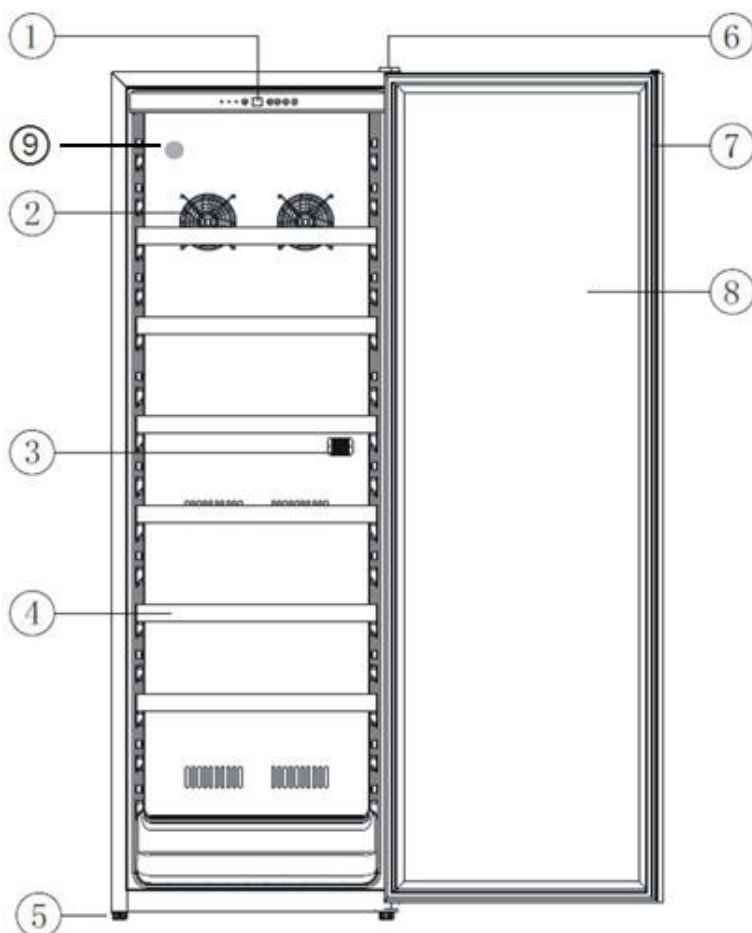

1	Control board
2	Inside fan
3	Sensor
4	Wire shelf with wooden front
5	Adjustable feet
6	Hinge
7	Door seal
8	UV treatment glass or solid foaming
9	Carbon filter

To find out more about your product, consult the online EPREL database. As defined in Commission Delegated Regulation (EU) 2019/2016, all information relating to this refrigeration appliance is available on the EPREL Base (European Product Database for energy labeling). This database enables you to consult the information and technical documentation of your refrigeration appliance. You can access the EPREL Database by scanning the QR code on the energy label of your appliance or by going directly to: [www.ec.europa.eu](http://www.ec.europa.eu) and searching the reference of your refrigeration appliance.

#### **Announced capacity**

The advertised capacity is the maximum capacity calculated with a defined number of shelves which varies depending on the model. This standard is calculated with 75cl traditional Bordeaux type bottles. Any other type of bottle format as well as the addition of shelves will considerably reduce the storage capacity.

## 4. INSTALLATION INSTRUCTIONS

When selecting a location for your appliance you should make sure the floor is flat and firm, and the room is well ventilated. An average ambient temperature must be observed. This temperature is specific according to the climatic class of the device: N : This refrigerating appliance is intended to be used at ambient temperatures ranging from 16 °C to 32 °C

### Before using this appliance

- Remove the exterior and interior packing.
- Before connecting the appliance to the power source, let it stand upright for approximately 24 hours. This will reduce the possibility of a malfunction in the cooling system from handling during transportation.
- Clean the interior surface with lukewarm water using a soft cloth.
- When disposing your appliance, please choose an authorized disposal site.
- Place your wine cooler on a floor that is strong enough to support it when it is fully loaded. To level your Wine cooler, adjust the front leveling leg at the bottom of the wine cooler.
- Adequate ventilation is required, do not block the front air outlet.
- This device is only intended to be installed in **free installation**, in no case it must be installed in a built-in or integrable way.
- Connect the cellar to a single socket, leaving a 30-mm gap between the back of the cellar and the wall. Be careful to support it, so that your wine cellar is perfectly level (use of a spirit level is recommended). This will prevent any movement due to instability, causing noise and vibration, and will ensure that the door seals perfectly.
- This appliance is intended to be used exclusively for the storage of wine.
- This appliance is using flammability refrigerant. So never damage the cooling pipe work during the transportation.

### Caution

- Store wine in sealed bottles.
- Do not overload the cabinet.
- Do not open the door unless necessary.
- Do not cover shelves with aluminum foil or any other shelf material which may prevent air circulation.
- Should the wine cooler be left empty for long periods it is suggested that the appliance is unplugged, and after careful cleaning, leave the door ajar to allow air to circulate inside the cabinet in order to avoid possible condensation, mold or odors forming.

**CAUTION: please keep the appliance away from substance, which can cause ignition.**

### Ambient room temperature limits

This appliance is designed to operate in ambient temperatures specified by its temperature class marked on the rating plate.

The ambient temperature affects the interior temperature and humidity of your cellar. For optimal operation, the settings of your cellar are carried out for ambient temperatures of 23 °C to 25 °C.

CLASS	SYMBOL	AMBIENT TEMPERATURES RANGE (°C)
Extended temperate	SN	From +10 to +32
Temperate	N	From +16 to +32
Subtropical	ST	From +16 to +38
Tropical	T	From +16 to +43



## Door reversal (CTV249)

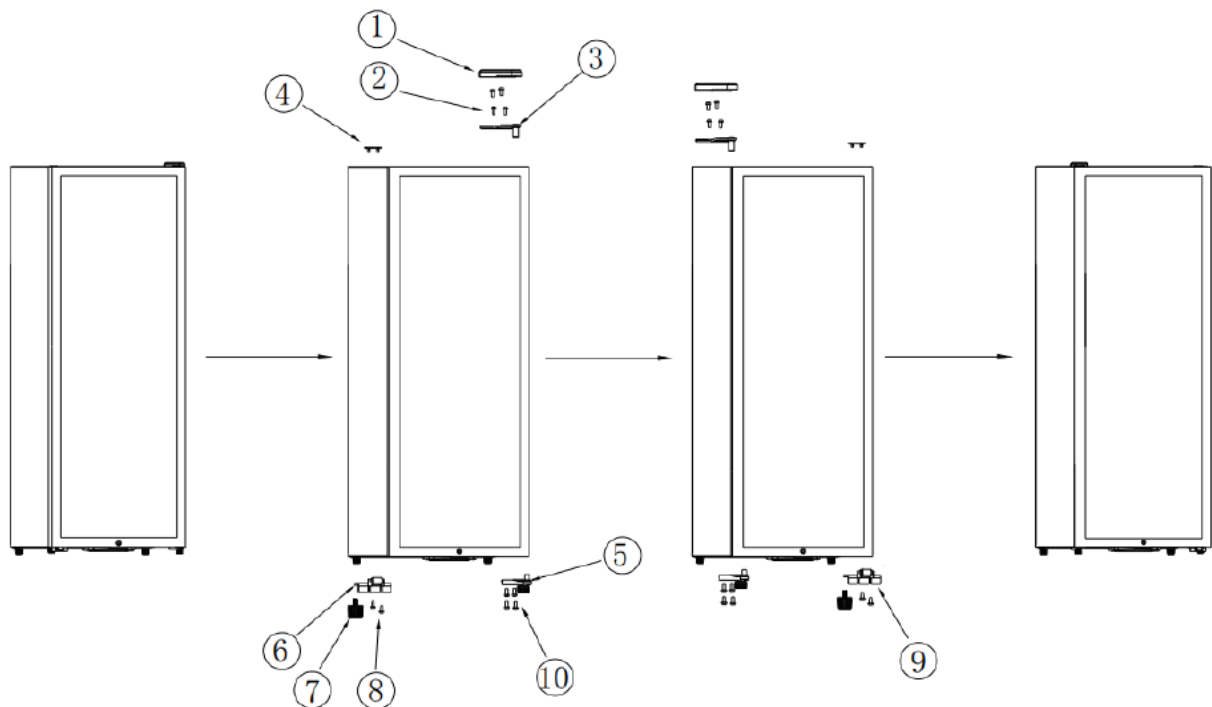

- (1) High hinge cover
- (2) Screws of upper hinge
- (3) Upper hinge
- (4) Top cover plate
- (5) Lower hinge
- (6) Accessory of avoid door drop (left side)
- (7) Foot
- (8) Screws of door drop accessory
- (9) Accessory of avoid door drop (right side)
- (10) Screws of down hinge

1. Open upper hinge cover (1) and loose screws of upper hinge (2)(3), remove the door.
2. Loose foot (7) and screws of down hinge (10) and screws of door drop accessory (8).
3. Remove (4) and put (5) into the hole of left side and tighten the screws (10).
4. Put (9) into the hole into the hole of right side and tighten the screws (8), tighten foot into right side (7).
5. Put door into left side, onto (9), tighten the screws (2) and install (1)(4).

## 5. USE INSTRUCTIONS

The temperature of the device is adjustable between 5°C to 20°C. The temperature is regulated by a thermostat. Changing the temperature generates higher energy consumption.

The appliance assures that temperature is maintained as long as it is in operation and that it is used in normal conditions of use. The temperature inside the appliance and its energy consumption can be influenced by many factors: ambient temperature, exposure to the sun, number of door openings and quantity stored... Slight changes in temperature are perfectly normal.

## ➤ DISPLAY BOARD

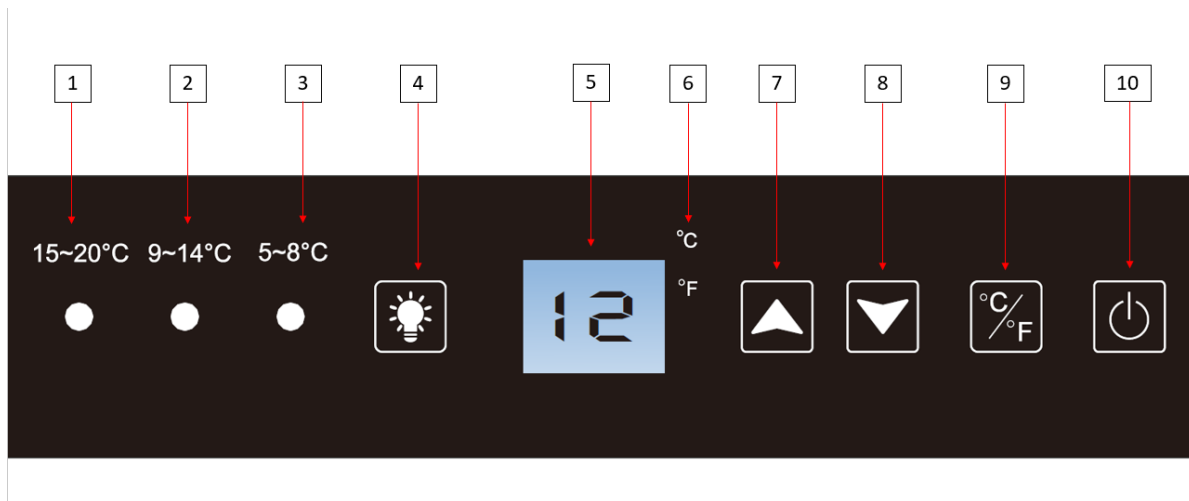

1	Temperature indicator light; if the indicator is on, the setting temperature is between 15 and 20 ° C.
2	Temperature indicator light; if the indicator is on, the setting temperature is between 9 and 14 ° C.
3	Temperature indicator light; if the indicator is on, the setting temperature is between 5 and 8 ° C.
4	Button to activate / deactivate the light
5	Display of the set temperature. To display the actual temperature, press simultaneously on the temperature adjustment buttons (7) and (8). Temperature actual is displayed. After 10 seconds the cellar returns to the initial mode and indicates automatically set the temperature.
6	Temperature measurement unit indicator indicated in degrees Celsius by the ° C symbol or in Fahrenheit by the ° F symbol.
7	Temperature adjustment knob. Press this button to increase the Temperature one degree Celsius or Fahrenheit until the desired temperature is reached. The cellar temperature is adjustable between 5 ° C and 20 ° C.
8	Temperature adjustment knob. Press this button to decrease the Temperature one degree Celsius or Fahrenheit until the desired temperature is reached. The cellar temperature is adjustable between 5 ° C and 20 ° C.
9	Button for changing the temperature unit of measurement between Degree Celsius indicated by the symbol "° C" and Fahrenheit indicated by the symbol "F". Press the button for 3 seconds to switch from one unit of measurement to another.
10	Press this button for 3 seconds to turn the cellar on or off without unplugging it.

When you plug the device into a power outlet, it automatically displays the set temperature.

To display the actual temperature, simultaneously press the temperature adjustment buttons (7) and (8). The actual temperature is displayed. After 10 seconds the cellar returns to the initial mode and automatically indicates the programmed temperature.

## LIGHTING CONTROL

Press the button (9) to adjust the lighting.

Press (9), when "L1" is displayed, the automatic switching off of the LED lighting is deactivated.

Press (9), when "L2" is displayed, the automatic switching off of the LED lighting is activated. The LED lighting will turn off after 10 minutes.

## VACATION MODE

Vacation mode is available for observing certain religious holidays. This mode turns off the displays, interior lighting and audible alarms and prevents them from turning back on. Normal cooling operations will still take place.

To start holiday mode, press the power (10) and light (4) buttons simultaneously for at least 3 seconds. The indicator light will flash four times and confirm that vacation mode is activated. Vacation mode can be stopped by repeating the above process.

Vacation mode will automatically end after 96 hours.

## ECO-DEMO MODE

The eco demo mode can be activated by presenting the device at exhibitions, trade fairs or in sales rooms. In eco demo mode, the compressor and all fan motors are off.

By pressing and holding at the same time for at least three seconds (4), (7) and (8), the indicator light will flash five times to confirm the entry and the device will operate in eco-demo mode. The demo-eco mode can be abandoned by repeating the above process, note that the compressor and fan will activate 5 seconds later (for compressor protection reasons).

## 6. EQUIPMENT

### The climate control system

According to advice from specialists, the ideal temperature for storing wine is around 12°C, within a bracket of 10 to 14°C. Do not confuse this with service temperature, which varies between 5 and 18°C, depending on the specific nature of the wine.

It is especially important to avoid sudden changes in temperature. Designed by specialists for oenophiles, this appliance, unlike a simple refrigerator, takes into account the sensitivity of grand cru wines to sudden variations in temperature by ensuring the close control of a **constant average temperature**.

### The anti-vibration system

The refrigeration compressor is equipped with special dampers (silent-blocks) and the inner space is insulated from the body by a thick layer of polyurethane foam. These characteristics prevent the transmission of vibration to your wines.

### The anti-UV system

Light accelerates the ageing of wine. In our solid door cellars, your wines are naturally protected, on condition, of course, that the door is not opened too often. This glass-door model has been specially treated and filters out harmful ultraviolet rays, thus ensuring your wines are perfectly shielded.

### Defrosting

Your appliance is equipped with an automatic defrost cycle. When a cooling cycle finishes, the appliance's refrigerated surfaces are defrosted automatically. The defrost water is channeled into a condensates evaporation tray which is located in the back of the appliance near the compressor. The heat produced by the compressor then evaporates the condensates collected in the tray.

### The winter function

The winter function is a frost protection system which enables the cellar to operate in an environment where the temperature is between 5 and 38°C. A sensor located outside the appliance triggers a low power electrical element when the ambient temperature in the room falls to around 8°C in case. This is a low power

element to avoid sudden rises in the temperature of the wine and so avoid thermal shocks that are damaging to the preservation of the wine. The kit is intended to raise the cellar's internal temperature even before there is a thermal exchange with the bottles.

### **Shelves**

- To prevent damage to the door seal, ensure that the door is fully open before pulling out the shelves to add or remove bottles.
- For easier access to the contents of the shelves, slide the shelf out approximately one third of the way. The shelves are, however, fitted with a stop to prevent the bottles falling out.
- To remove or reposition the shelves, incline the shelf as indicated in the diagram, then push or pull as required.

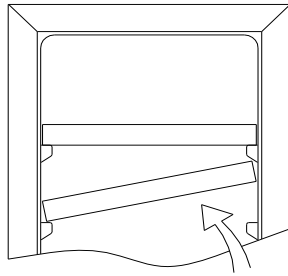

Max weight for one shelf : 28 kg

## 7. LOADING

The maximum recommended loading quantities for bottles are given as guidelines and are indicative only; they provide a quick estimate of the size of the appliance (similar to the capacity of a refrigerator expressed in liters).

They correspond to tests conducted with a standard bottle: the standard “75 cl light Bordeaux” bottle -standards apply the geographical origin of each bottle shape (Bordeaux, Burgundy, Provence, etc.) and a type (traditional, heavy, light, flute, etc.), each with its own diameter and height.

In reality and in extreme cases, you could store more bottles by stacking the same type of bottle without using shelves, but a varied cellar comprises a wide variety of bottles and the practical aspect of everyday cellar management limits its capacity. You will therefore probably load the appliance a little less than the recommended maximum.

### Types of bottle:

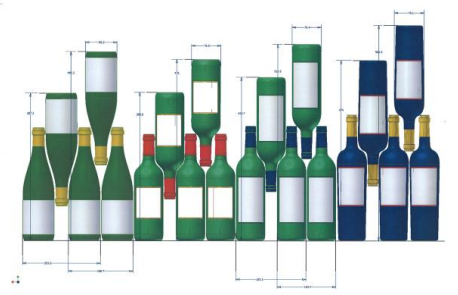

We see here 4 kinds of 75 cl wine bottles: Burgundy and Bordeaux wine bottles of different dimensions. There are many others of all shapes and sizes. You will note the storage differences depending on bottle heights, diameters and alternating position method.

*For example, if a wine cellar is loaded only with Burgundy wine bottles, there will be approximately 30% fewer bottles than the initial quantity calculated for Bordeaux bottles.*

### **Criss-crossing types**

Top-to-bottom neck-to-neck:

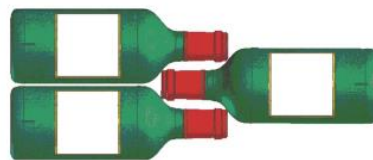

Note the difference in depth!

Top-to-bottom neck between bottle bodies:

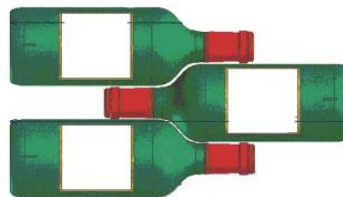

Increased loading.

### *Examples of serving temperatures*

Opinions vary, and the ambient temperature too, but many people agree on the following:

Prestigious Bordeaux wines – Reds	16 – 17°C
Prestigious Burgundy wines – Reds	15 – 16°C
Prestigious dry white vintages	14 – 16°C
Light, young, fruity reds	11 – 12°C
Provence rosés, primeur wines	10 – 12°C
Dry whites and vin de pays reds	10 – 12°C
Vin de pays whites	8 – 10°C
Champagnes	7 – 8°C
Sweet wines	6°C

## 8. CARE AND MAINTENANCE

Before cleaning your appliance (something that should be done regularly), disconnect it by removing the plug or by pulling the fuse on the circuit.

Before using your appliance for the first time and regularly after that, we recommend that you clean the inside and outside (front, side and top) with warm mixed with a gentle cleaning product. Rinse with clean water and allow drying before reconnecting. Do not use solvents or abrasives.

When the appliance is switched on for the first time, there may be a residual odor. In that case, run the appliance empty for a few hours at the coldest possible temperature. The cold will kill any odors.

### In case of a power cut

Most power cuts are resolved within a short time. A power cut of 1 or 2 hours will not affect the temperature in your cabinet. To protect your wines during a power cut, avoid opening the door as much as possible. During very long power cuts, take the necessary measures to protect your wine.

If the appliance is disconnected or if there is a power cut, you must wait three to five minutes before re-starting. If you try to re-start before this time, the compressor will only re-start after 3 to 5 minutes (if the temperature requires).

When switching on for the first time or following a prolonged shutdown, it is possible that when re-starting, the temperatures selected and those displayed are not the same. This is normal. It will take a few hours before they stabilize.

### Vacation time

Short vacations: leave the wine cooler operating during vacations of less than three weeks.

Long vacations: if the appliance will not be used for several months, remove all items and turn off the appliance. Clean and dry the interior thoroughly. To prevent odor and mold growth, leave the door open slightly: blocking it open if necessary.

### Moving your wine cooler

- Remove all items.
- Securely tape down all loose items (shelves) inside your appliance.
- Turn the adjustable leg up to the base to avoid damage.
- Tape the door shut.
- Be sure the appliance stays secure in the upright position during transportation. Also protect outside of appliance with a blanket, or similar item.

## 9. IN THE EVENT OF A BREAKDOWN

Despite the care, we take during production, a breakdown can never be totally ruled out. Before contacting your retailer's after-sales department, please check that:

- The appliance is properly plugged in
- There is not a power cut in progress
- The breakdown is not one of those described in the table at the end of this manual

**IMPORTANT:** if the power cable supplied is damaged, it must be replaced by the manufacturer, a service centre approved by the brand or the retailer. In all events, it must be replaced by qualified personnel in order to avoid any risk of injury.

IF THESE CHECKS REVEAL NOTHING, THEN CONTACT YOUR RETAILER'S AFTER-SALES DEPARTMENT

**CAUTION!**

Unplug the appliance before carrying out any maintenance or repair work.

**10. TROUBLESHOOTING**

<b>PROBLEM</b>	<b>POSSIBLE CAUSE</b>
<b>Wine cooler does not operate</b>	Not plugged in The appliance is turned off The circuit breaker tripped or a blown fuse
<b>Wine cooler is not cold enough</b>	Check the temperature control setting External environment may require a higher setting The door is opened too often The door is not closed completely The door gasket does not seal properly
<b>Turns on and off frequently</b>	The room temperature is hotter than normal A large amount of contents has been added to the wine cooler. The door is open too often The door is not closed completely The temperature control is not set correctly The door gasket does not seal properly
<b>The light does not work</b>	Not plugged in The circuit breaker tripped or a blown fuse The bulb has burned out The light switch is "OFF"
<b>Vibrations</b>	Check to assure that the wine cooler is level
<b>The wine cooler seems to make too much noise</b>	The rattling noise may come from the flow of the refrigerant, which is normal As each cycle ends, you may hear gurgling sounds caused by the flow of refrigerant in your wine cooler Contraction and expansion of the inside walls may cause popping and crackling noises The wine cooler is not level
<b>The door will not close properly</b>	The wine cooler is not level The door was reversed and not properly installed The gasket is dirty The shelves are out of position
<b>The code "HH" is displayed on the control board</b>	If the temperature is too high (>30°C), the code "HH" appears on the display and an audible alarm sounds. The audible alarm can be deactivated immediately by pressing the "on" / "off" button or by unplugging the cellar. In this case please contact the after-sales service.
<b>The code "LL" is displayed on the control board</b>	If the temperature is too low (<3°C), the code "LL" appears on the display and an audible alarm sounds. The audible alarm can be deactivated immediately by pressing the "on" / "off" button or by unplugging the cellar. In this case please contact the after-sales service.

## **Replacing light**

This appliance consists of light-emitting diodes (LEDs). This type of diode cannot be changed by the consumer. The lifetime of these LEDs is normally sufficient for no change to be made. If however, and despite all the care taken during the manufacture of your wine cellar, the LEDs were defective, please contact your after-sales service for any intervention.

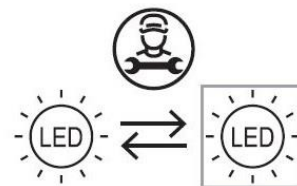

## **11. ENVIRONMENT**

This appliance is marked according to the European directive 2019/290/UE on Waste Electrical and Electronic Equipment (WEEE). By ensuring this product is disposed of correctly, you will help prevent potential negative consequences for the environment and human health, which could otherwise be caused by inappropriate waste handling of this product.



The symbol on the product, or on the documents accompanying the product, the Crossed Out Wheelie Bin, indicates that this appliance may not be treated as household waste. Instead it shall be handed over to the applicable collection point for the recycling of electrical and electronic equipment, or, if you are buying an equivalent product, to the retailer of the new product.

The user is responsible for taking the appliance to the appropriate collection center at the end of its useful life. Selective and appropriate collection for the recycling of no longer used appliances and their disposal and destruction in an environmentally friendly manner, helps to prevent potential negative effects on the environment and health, and encourages the recycling of materials used to make the product.

For more detailed information about treatment, recovery and recycling of this product, please contact your local authority, your household waste disposal service or the retailer where you purchased the product.

## **12. WARNING**

As we continuously improve our products for the benefit of our customers, we reserve the right to modify technical characteristics without notice.

Warranties for LA SOMMELIERE brand products are offered exclusively by selected retailers. No part of these instructions may be considered as a supplementary guarantee.

FRIO ENTREPRISE cannot be held liable for errors or technical or editorial omissions in this document.

Non-binding document.



## 1. SET ALGEMENE VEILIGHEID

Lees met het oog op uw veiligheid en een juiste installatie van het apparaat aandachtig deze gebruiksaanwijzing, met inbegrip van de waarschuwingen en nuttige tips die erin zijn terug te vinden, voordat u het apparaat installeert en voor het eerst gebruikt. Om te vermijden dat het apparaat wordt beschadigd en/of dat u onnodig verwond raakt, is het belangrijk dat de personen die worden geacht gebruik te maken van dit apparaat, volledig op de hoogte zijn van de werking en de veiligheidsfuncties ervan. Bewaar deze instructies voor later en denk eraan om deze vlak bij het apparaat op te bergen, zodat de instructies bij een verkoop of verhuizing met het apparaat worden meegegeven. Daardoor zal een optimale werking van het apparaat kunnen worden gegarandeerd.

Bewaar deze gebruiksaanwijzing om elk gevaar voor verwondingen te vermijden. De fabrikant kan immers niet aansprakelijk worden gesteld, als het apparaat verkeerd wordt behandeld.

### Veiligheid van kinderen en andere kwetsbare personen

- Dit apparaat mag worden gebruikt door kinderen van 8 jaar en ouder, en door personen met beperkte fysieke, zintuiglijke of mentale capaciteiten, of door personen die niet hebben geleerd om gebruik te maken van het apparaat, als ze worden geholpen door een geïnformeerde persoon die zich bewust is van de risico's die met het gebruik van het apparaat gepaard gaan. Kinderen mogen niet met het apparaat spelen. De reiniging en het onderhoud mogen niet worden uitgevoerd door kinderen, tenzij ze ouder zijn dan 8 jaar en ze in de gaten worden gehouden.
- Bewaar alle verpakkingen buiten het bereik van kinderen, want er bestaat gevaar voor verstikking.
- Als u beslist om het apparaat af te danken, haalt u de stekker uit de wandcontactdoos, snijdt u de aansluitkabel door (zo dicht mogelijk bij het apparaat) en verwijdert u de deur om te verhinderen dat de kinderen ermee spelen en zich opsluiten in het apparaat.
- Als het apparaat met een magnetische deurpakking moet worden vervangen door een ander apparaat met een deurklink op de deur of op de pakking, gaat u nauwkeurig na of de deurklink buiten werking is, voordat u zich ontdoet van het oude apparaat. Zo vermijdt u dat dit apparaat in een val voor kinderen verandert.
- Houd het apparaat en het snoer van het apparaat buiten het bereik van kinderen jonger dan 8 jaar.
- LET OP: kinderen tussen 3 en 8 kunnen het apparaat laden en ontladen.

### Algemene veiligheid

OPGELET — Dit apparaat is ontworpen om in een huiselijke omgeving te werken.

OPGELET — Berg in dit apparaat nooit brandbare stoffen zoals spuitbussen op, want deze zouden er kunnen uitlopen.

OPGELET — Als het voedings snoer is beschadigd, moet u het onmiddellijk bij uw fabrikant of een gekwalificeerde handelaar vervangen, om elk gevaar voor elektrocutie te vermijden.

OPGELET — Zorg dat het ventilatierooster van het apparaat niet wordt geblokkeerd en zorg ervoor dat de ventilatieopeningen altijd vrij zijn.

OPGELET — Beschadig het koelcircuit niet.

OPGELET — Gebruik geen elektrische apparaten aan de binnenzijde van het compartiment, tenzij die laatste door de fabrikant worden toegestaan.

OPGELET — Het koelsysteem en het isolerende systeem bevatten brandbare gassen. Wilt u het apparaat afdanken, doe dat dan bij een erkend inzamelcentrum. Stel het apparaat nooit bloot aan vlammen.

### Koelvloeistof

Er wordt koelisobutaan (R600a) gebruikt in het koelcircuit van het apparaat; het gaat om een licht ontvlambaar natuurlijk gas dat dus gevaarlijk is voor de omgeving. Ga tijdens het transport en de installatie van het apparaat

na of er geen onderdelen van het koelcircuit zijn beschadigd. Het koelmiddel (R600a) is een brandbare vloeistof.

### **Opgelet: brandgevaar**

Als het koelcircuit werd beschadigd:

- Vermijd open vlammen en elke ontstekingsbron.
- Ventileer zorgvuldig de ruimte waarin het apparaat staat.

Het is gevaarlijk om de samenstelling van dit apparaat te wijzigen, op welke manier ook.

Elke beschadiging van het snoer kan een kortsluiting en/of een elektrocutie veroorzaken.

### **Elektrische veiligheid**

- Wij kunnen niet aansprakelijk worden gesteld voor incidenten die worden veroorzaakt door een onjuiste elektrische installatie.
- Het voedings snoer mag niet worden verlengd. Gebruik geen verlengsnoeren, adapters of meervoudige contactdozen.
- Ga zorgvuldig na of de wandcontactdoos niet is beschadigd. Een wandcontactdoos in slechte staat kan een oververhitting van het apparaat en de ontploffing ervan veroorzaken.
- Ga zorgvuldig na of u de wandcontactdoos van het apparaat kunt bereiken.
- Trek nooit aan de hoofdkabel.
- Neem de aarding nooit weg.
- Sluit het snoer niet aan als de wandcontactdoos loshangt. Er bestaat gevaar voor elektrocutie of brand.
- U mag het apparaat nooit gebruiken als de bescherming van de binnenverlichting niet is geïnstalleerd.
- Koppel uw apparaat los, voordat u de lamp vervangt.
- Dit apparaat werkt op een eenfasige stroom van 220~240 V / 50 Hz. Het apparaat moet gebruikmaken van een wandcontactdoos die is geaard volgens de van kracht zijnde aanbevelingen.
- Vervang de voedingskabel niet als deze is beschadigd, maar neem contact op met uw klantenservice.
- De contactdoos moet vlot bereikbaar zijn, maar moet zich buiten het bereik van kinderen bevinden. Neem bij twijfel contact op met uw installateur.

### **Dagelijks gebruik**

- Dit apparaat is alleen bedoeld voor het bewaren van wijn. Het wordt aanbevolen om de wijnkelder op 12 ° C te zetten.
- Sla nooit brandbare stoffen of vloeistoffen in het apparaat op; dat zou ontploffingsgevaar met zich mee kunnen brengen.
- Laat nooit andere elektrische apparaten in dit apparaat werken (mixers, elektrische ijs turbines, enz.).
- Wanneer u het apparaat loskoppelt, moet u de stekker altijd in uw handen houden en mag u niet aan het snoer trekken.
- Stel het apparaat niet rechtstreeks bloot aan de zon.
- Het apparaat moet uit de buurt van kaarsen, lantaarns en andere open vlammen worden gehouden, om brandgevaar te vermijden.
- Dit apparaat is uitsluitend bestemd om wijn en dranken op te slaan.
- Het apparaat is zwaar. Wees voorzichtig wanneer u het verplaatst.
- Is uw apparaat uitgerust met wieltjes, houd er dan rekening mee dat deze uitsluitend dienen om korte verplaatsingen te vergemakkelijken. Verplaats het apparaat niet over langere afstanden.
- Gebruik het apparaat of de elementen ervan nooit om op te leunen.
- Om vallende voorwerpen te vermijden en te verhinderen dat het apparaat defect raakt, mag u de compartimenten van het apparaat niet overladen.

### **Opgelet! Reiniging en onderhoud**

- Koppel het apparaat los en schakel de stroom uit, voordat u onderhoudswerkzaamheden uitvoert.
- Reinig het apparaat niet met metalen voorwerpen, een stoomsysteem, vluchtige oliën, organische

oplosmiddelen of schurende bestanddelen.

- Gebruik geen scherpe of puntige voorwerpen om ijs te verwijderen. Gebruik een plastic krabber.

### **Belangrijke informatie over de installatie!**

- Dit koelapparaat is niet bedoeld om als geïntegreerd apparaat te worden gebruikt.
- Volg zorgvuldig de instructies in deze handleiding, om ervoor te zorgen dat de elektrische aansluitingen juist zijn.
- Haal het apparaat uit de verpakking en ga na of er geen zichtbare schade is. Sluit het apparaat niet aan als het is beschadigd. Breng het verkooppunt waar u het apparaat hebt gekocht, altijd op de hoogte van schade. Bewaar in dat geval de verpakking.
- Het is raadzaam om minstens vier uur te wachten, voordat u het apparaat aansluit op de netstroom. Zo bent u zeker dat er voldoende olie wordt toegevoerd aan de compressor.
- Een goede luchtcirculatie is noodzakelijk, om gevaar voor oververhitting te vermijden. Volg zorgvuldig de meegeleverde installatie-instructies, om ervoor te zorgen dat er voldoende ventilatie is.
- Zorg ervoor dat het apparaat de muren niet raakt en/of niet in aanraking komt met warme elementen (compressor, condensator), om brandgevaar te vermijden. Volg altijd zorgvuldig de installatie-instructies.
- Het apparaat mag niet naast radiators of kookplaten staan.
- Kijk goed of de contactdozen bereikbaar zijn, zodra het apparaat is geïnstalleerd.
- Zorg er bij het plaatsen van het apparaat voor dat het netsnoer niet bekneld of beschadigd is.

### **ENERGIEBESPARINGEN**

- Om het elektriciteitsverbruik van uw apparaat te beperken:
- Installeer het op een geschikte plaats (zie hoofdstuk "Installatie van uw apparaat").
- Laat de deuren zo weinig mogelijk openstaan.
- Laat uw apparaat optimaal werken door de condensator regelmatig te reinigen (zie hoofdstuk "Regelmatig onderhoud van uw apparaat").
- Controleer regelmatig de pakkingen van de deuren en vergewis u ervan dat de deuren altijd efficiënt sluiten. Is dat niet het geval, neem dan contact op met uw klantenservice.

### **Lay-out aanbevelingen:**

De volgende opstelling van de uitrusting van uw apparaat (planken, enz.) Wordt aanbevolen om de energie zo rationeel mogelijk te gebruiken door het koeltoestel. Elke wijziging in deze opstelling kan van invloed zijn op het energieverbruik van het apparaat.

### **Reparatie**

- Elektriciteitswerkzaamheden moeten altijd worden uitgevoerd door een bevoegde en bekwame technicus.
- Dit apparaat moet worden gerepareerd door een erkend reparatiecentrum en er mogen uitsluitend originele onderdelen worden gebruikt.

Dit apparaat is uitsluitend bestemd voor huishoudelijk gebruik. De fabrikant kan niet aansprakelijk worden gesteld voor ander gebruik.
--

Esthetische en functionele reserveonderdelen in overeenstemming met VERORDENING (EU) 2019/2019 (bijlage II, punt 3.), worden ter beschikking gesteld van professionele herstellende en eindgebruikers voor een periode van 7 jaar of 10 jaar (lijst in bijlage II, punt 3 .a.1 en 3.a.2) vanaf het moment dat het laatste exemplaar van het model op de markt is gebracht.

De lijst met reserveonderdelen en de procedure om ze te bestellen (professionele toegang / speciale toegang) zijn beschikbaar op de volgende website: [www.interfroidservices.fr](http://www.interfroidservices.fr) of per post op het volgende adres: FRIO - Interfroid Services, 143 Bd Pierre Lefauchaux - 72230 ARNAGE Voor andere functionele reserveonderdelen die niet gespecificeerd zijn in EU-verordening 2019/2019, zijn ze beschikbaar voor een periode van 10 jaar.

De fabrieksgarantie is 1 jaar op functionele onderdelen.



**R600a**

### **Veiligheidsinstructies**



Opgelet: versper geen enkel ventilatierooster van het apparaat.



Opgelet: sla in dit apparaat geen ontplofbare stoffen op zoals spuitbussen met een brandbaar drijfgas.



Opgelet: beschadig het koelcircuit van het apparaat niet.



Opgelet: de koeleenheden die met isobutaan (R600a) werken, mogen niet worden geplaatst in een zone met ontstekingsbronnen (bijvoorbeeld elektrische contacten zonder afdichting) of op een plaats waar de koelvloeistof zich kan ophopen in geval van een lek. Het type koelvloeistof wordt aangegeven op het typeplaatje van de kast.



Opgelet: gebruik geen elektrische apparaten in de compartimenten van het apparaat, tenzij die van het door de fabrikant aanbevolen type zijn.

**Dit apparaat voldoet aan alle van kracht zijnde Europese richtlijnen en aan de eventuele wijzigingen ervan.**







## 2. TECHNISCHE GEGEVENS

Hieronder ziet u een voorbeeld van een typeplaatje:

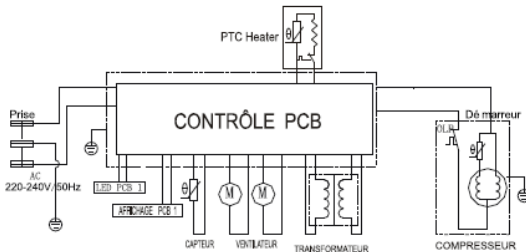
	
Référence	CTV85
Service Ref	CTV85/1
S/N	
Modèle usine	SC175
Classe climatique	N
Volume Total Net	180L
Consommation d'énergie annuelle	150 kWh/an
Consommation jour d'énergie à 16°C	0,145 kWh/24h
Consommation jour d'énergie à 32°C	0,567 kWh/24h
Gaz réfrigérant / Quantité	R600A/42g
Agent isolant	Cyclopentane
Voltage	220-240V AC
Fréquence	50 Hz
Ampérage	0.4 A
Puissance maximum	90 W
Puissance de la lampe	Max 3 W
Classe de protection contre les chocs électriques	<b>I</b>

**ELECTRIC DIAGRAM**  
Schéma électrique



Made in PRC

**FRIO Entreprise/La Sommelière**  
**143 Boulevard Pierre Lefauchaux - 72230**  
**ARNAGE - FRANCE**

De op de binnen- of achterzijde van het apparaat (afhankelijk van het model) geplakte typeplaat bevat alle informatie betreffende uw apparaat.

We raden u aan om het serienummer voor de installatie in dit boekje te noteren zodat u er later indien nodig over beschikt (technische interventie, vraag om assistentie...)

Wanneer het apparaat namelijk eenmaal geïnstalleerd en geladen is, is toegang een stuk gecompliceerder.

**LET OP: Er kan geen bijstand verleend worden zonder dit serienummer.**

### 3. BESCHRIJVING VAN HET PRODUCT

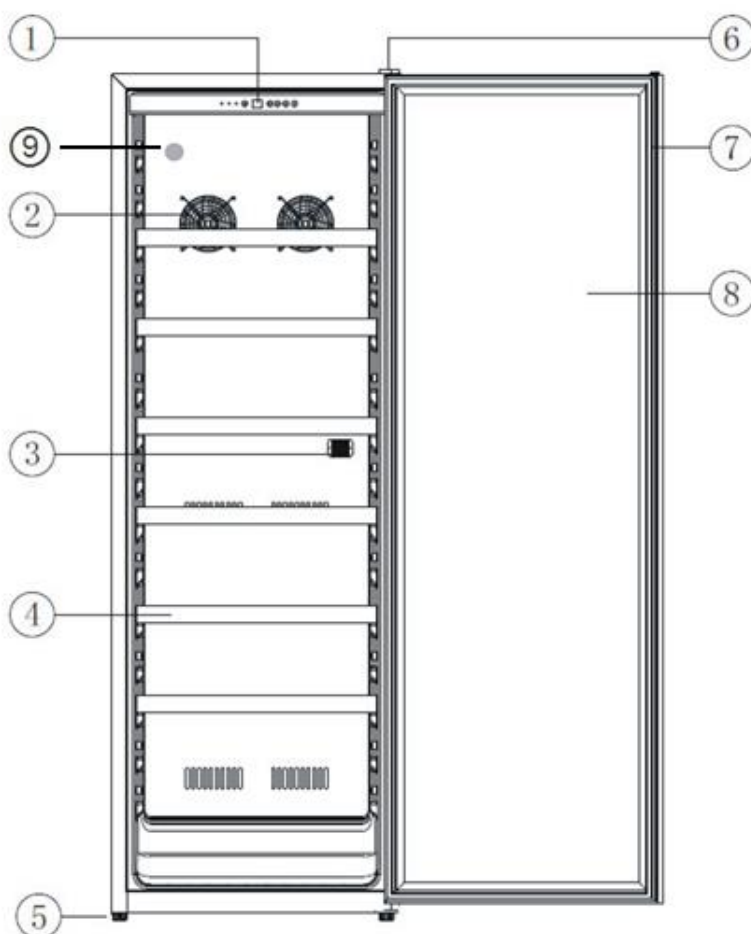

1	Bedieningspaneel
2	Ventilator
3	Sonde temperatuur
4	Oplegplank
5	Regelbare voeten
6	Deurscharnierbescherming
7	Deurpakking
8	Glazen deur met anti-UV-behandeling of volle deur
9	Koolstoffilter

Raadpleeg de online EPREL-database voor meer informatie over uw product. Zoals gedefinieerd in Gedelegeerde Verordening (EU) 2019/2016 van de Commissie, is alle informatie met betrekking tot dit koelapparaat beschikbaar op de EPREL Base (European Product Database for energy labelling). Met deze database kunt u de informatie en technische documentatie van uw koelapparaat raadplegen. U krijgt toegang tot de EPREL-database door de QR-code op het energielabel van uw apparaat te scannen of door rechtstreeks naar: [www.ec.europa.eu](http://www.ec.europa.eu) te gaan en het model van uw koelapparaat in te voeren.

#### **Aangekondigde capaciteit**

De geadverteerde capaciteit is de maximale capaciteit berekend met een bepaald aantal planken dat varieert naargelang de modellen. Deze norm wordt berekend op basis van traditionele flessen van het type Bordeaux van 75 cl. Elk ander type flesformaat en de toevoeging van planken zullen de opslagcapaciteit aanzienlijk verminderen. Hieronder ziet u het laadplan met de maximale capaciteit aangekondigd.

## 4. INSTALLATIEVOORSCHRIFTEN

Zorg er bij het kiezen van een plaats voor uw apparaat voor dat de vloer vlak en stevig is en dat de kamer goed geventileerd is. Er moet rekening worden gehouden met een gemiddelde omgevingstemperatuur. Deze temperatuur is specifiek volgens de klimaatklasse van het apparaat: N: Dit koeltoestel is bedoeld voor gebruik bij omgevingstemperaturen tussen 16 ° C en 32 ° C.

### Voordat u dit apparaat gebruikt

- Verwijder de verpakking rondom en binnenin.
- Voordat u het apparaat aansluit op de stroombron, moet u het ongeveer 24 uur rechtop laten staan. Dat zal de kans verkleinen dat het koelsysteem slecht functioneert wegens de behandeling tijdens het transport.
- Maak de binnenkast proper met behulp van een doek en lauw water.
- Dankt u uw apparaat af, breng het dan naar een erkende stortlocatie.
- Plaats uw wijnkoeler op een vloer die stevig genoeg is om het gewicht ervan te dragen in volledig gevulde toestand. Om de wijnkoeler horizontaal te stellen, de voorste instelvoet onderaan de wijnkoeler bijstellen.
- Voldoende ventilatie is absoluut noodzakelijk; blokkeer de luchttuitlaat aan de voorzijde niet.
- Dit apparaat is alleen bedoeld om te worden geïnstalleerd in de gratis installatie, in geen geval moet het op een ingebouwde of integreerbare manier worden geïnstalleerd.
- Het apparaat is alleen bedoeld voor gebruik binnenshuis.
- De wijnkast is ontworpen vrijstaand te worden.
- Sluit de wijnkast aan op een enkelvoudige contactdoos en laat een ruimte van 30 mm tussen de achterkant van de wijnkast en de muur. Zorg dat uw de wijnkast perfect ondersteund wordt en dat ze waterpas staat (het gebruik van een waterpas wordt aanbevolen). Dit voorkomt dat de kast gaat bewegen door instabiliteit, wat lawaai en trillingen produceert, en zorgt ervoor dat de deur perfect luchtdicht is.
- Dit apparaat is uitsluitend bedoeld om wijn te bewaren.
- Het apparaat gebruikt een ontvlambaar koelmiddel. Beschadig dus nooit de buizen van de koelinrichting tijdens transport.

### Let op:

- Sla de flessen gesloten op.
- Overlaad het apparaat niet.
- Open de deur niet vaker dan nodig.
- Bedek de leggers niet met aluminiumfolie of een ander materiaal dat een goede luchtcirculatie kan verhinderen.
- Als de wijnkast gedurende een langere periode leeg wordt gelaten, raden wij aan om de stekker uit het stopcontact te nemen, het apparaat goed schoon te maken en de deur op een kier te laten om de lucht te laten circuleren en de vorming van schimmels en vervelende geurtjes te voorkomen.

**WAARSCHUWING: houd het apparaat uit de buurt van stoffen die ontbranding kunnen veroorzaken.**

### Beperkingen op de temperatuur van de omgevingsruimte

Dit apparaat is ontworpen om te werken in de omgevingstemperaturen die worden opgegeven door de temperatuurklasse zoals aangegeven op het typeplaatje.

De omgevingstemperatuur heeft een invloed op de binnentemperatuur en de vochtigheidsgraad van uw wijnkast. Voor een optimale werking worden de instellingen van uw wijnkast uitgevoerd voor omgevingstemperaturen van 23°C tot 25°C.

KLASSE	SYMBOOL	BEREIK VAN OMGEVINGSTEMPERATUUR (°C)
Uitgebreid gematigd	SN	Van +10 tot +32
Gematigd	N	Van +16 tot +32
Subtropisch	ST	Van +16 tot +38
Tropisch	T	Van +16 tot +43

### Deuromkering (CTV249)

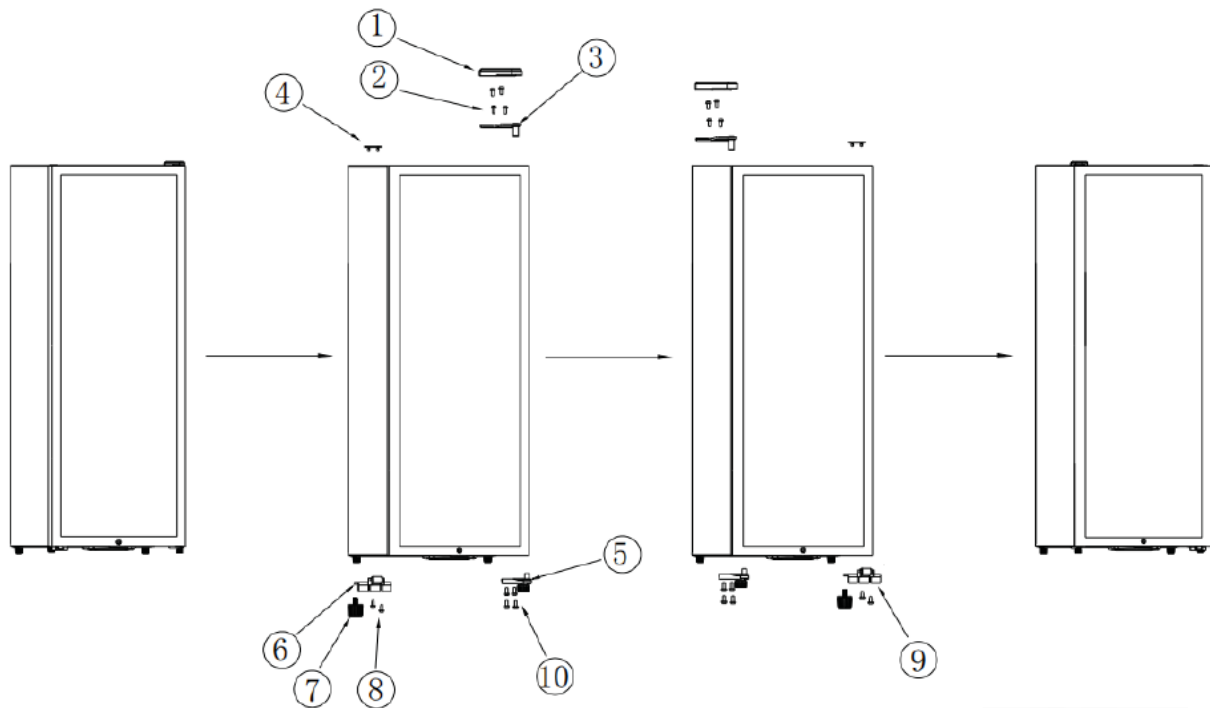

- (1) Hoge scharnierkap
- (2) Schroeven van bovenste scharnier
- (3) Bovenste scharnier
- (4) Bovenste afdekplaat
- (5) Onderste scharnier
- (6) Accessoire van vermijd vallen van de deur (linkerkant)
- (7) Voet
- (8) Schroeven van accessoire voor deurdrop
- (9) Accessoire van vermijd vallen van de deur (rechterkant)
- (10) Schroeven van neerwaarts scharnier

1. Open het bovenste scharnierdeksel (1) en draai de schroeven van het bovenste scharnier (2) (3) los, verwijder de deur.
2. Losse voet (7) en schroeven van neerwaartse scharnier (10) en schroeven van deurdrop-accessoire (8).
3. Verwijder (4) en plaats (5) in het gat aan de linkerkant en draai de schroeven (10) vast.
4. Plaats (9) in het gat in het gat aan de rechterkant en draai de schroeven (8) vast, draai de voet vast in de rechterkant (7).
5. Plaats de deur aan de linkerkant, op (9), draai de schroeven (2) vast en installeer (1) (4).

### 5. GEBRUIKSVOORSCHRIFTEN

De temperatuur van het apparaat is instelbaar tussen 5 ° C en 20 ° C. De temperatuur wordt geregeld door een thermostaat. Het veranderen van de temperatuur genereert een hoger energieverbruik.

Het apparaat zorgt ervoor dat de temperatuur gehandhaafd blijft zolang het in werking is en wordt gebruikt onder normale gebruiksomstandigheden. De temperatuur in het apparaat en het energieverbruik kunnen door veel factoren



worden beïnvloed: omgevingtemperatuur, blootstelling aan de zon, aantal deuropeningen en opgeslagen hoeveelheid... Kleine temperatuurschommelingen zijn volkomen normaal.

### ➤ Bedieningspaneel

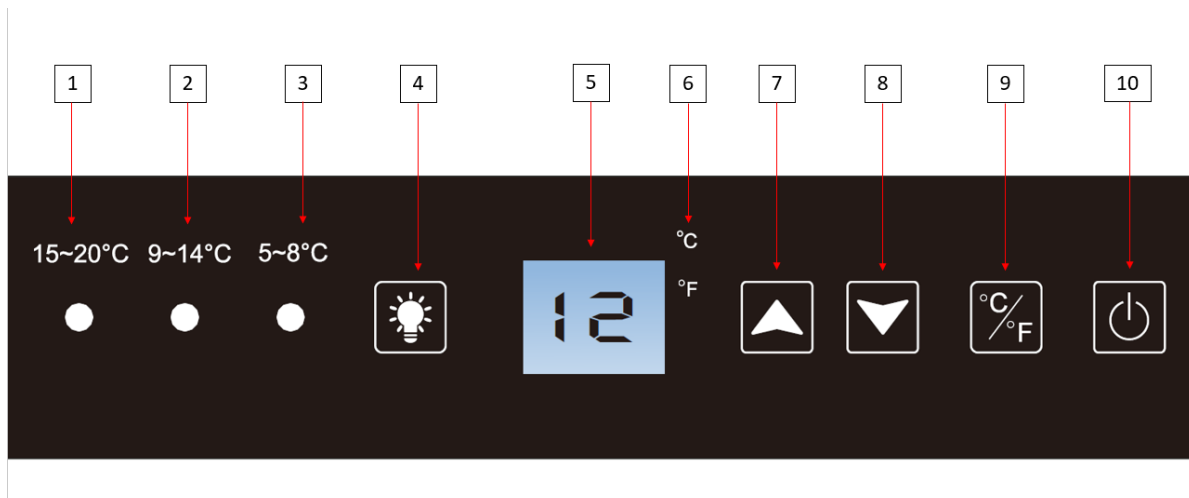

1	Temperatuur indicatielampje; als het indicatielampje brandt, is de ingestelde temperatuur tussen 15 en 20°C.
2	Temperatuur indicatielampje; als het indicatielampje brandt, is de ingestelde temperatuur tussen 9 en 14°C.
3	Temperatuur indicatielampje; als het indicatielampje brandt, is de ingestelde temperatuur tussen 5 en 8°C.
4	Knop om het licht te activeren/deactiveren
5	Weergave van de ingestelde temperatuur. Om de werkelijke temperatuur weer te geven, drukt u op tegelijkertijd op de temperatuurinstelknoppen (7) en (8). Temperatuur werkelijke wordt weergegeven. Na 10 seconden keert de kelder terug naar de beginmodus en geeft aan: automatisch de temperatuur instellen.
6	Aanduiding van temperatuurmeeteenheid aangegeven in graden Celsius door het °C-symbool of in Fahrenheit door het °F-symbool.
7	Regelknop voor temperatuur. Druk op deze knop om de Temperatuur één graad Celsius of Fahrenheit totdat de gewenste temperatuur is bereikt. De keldertemperatuur is instelbaar tussen 5°C en 20°C.
8	Regelknop voor temperatuur. Druk op deze knop om de Temperatuur één graad Celsius of Fahrenheit totdat de gewenste temperatuur is bereikt. De keldertemperatuur is instelbaar tussen 5°C en 20°C.
9	Knop voor het wijzigen van de meeteenheid van de temperatuur tussen graden Celsius aangegeven door het symbool "°C" en Fahrenheit aangegeven door het symbool "°F". Druk 3 seconden op de knop om van de ene meeteenheid naar de andere over te schakelen.
10	Druk 3 seconden op deze knop om de kelder aan of uit te zetten zonder de stekker uit het stopcontact te halen.

Wanneer je het apparaat in een stopcontact steekt, geeft het automatisch de ingestelde temperatuur weer.

Om de actuele temperatuur weer te geven, drukt u tegelijkertijd op de temperatuurinstelknoppen (7) en (8). De actuele temperatuur wordt weergegeven. Na 10 seconden keert de kelder terug naar de beginmodus en geeft automatisch de geprogrammeerde temperatuur aan.

### LICHT CONTROLE

Druk op de knop (9) om de verlichting aan te passen.

Druk op (9), wanneer "L1" wordt weergegeven, wordt het automatisch uitschakelen van de LED-verlichting gedeactiveerd.

Druk op (9), wanneer "L2" wordt weergegeven, wordt het automatisch uitschakelen van de LED-verlichting geactiveerd. De LED-verlichting gaat na 10 minuten uit.

## VAKANTIEMODUS

Vakantiemodus is beschikbaar voor het observeren van bepaalde religieuze feestdagen. Deze modus schakelt de displays, binnenverlichting en akoestische alarmen uit en voorkomt dat ze weer worden ingeschakeld. Normale koelingsoperaties zullen nog steeds plaatsvinden.

Om de vakantiemodus te starten, houdt u de aan/uit-knop (10) en de lichtknop (4) tegelijkertijd minimaal 3 seconden ingedrukt. Het indicatielampje knippert vier keer en bevestigt dat de vakantiemodus is geactiveerd. De vakantiemodus kan worden gestopt door het bovenstaande proces te herhalen.

Vakantiemodus stopt automatisch na 96 uur.

## ECO-DEMO MODUS

De eco-demomodus kan worden geactiveerd door het apparaat op tentoonstellingen, beurzen of in verkooppunten te presenteren. In de eco-demomodus zijn de compressor en alle ventilatormotoren uitgeschakeld.

Door tegelijkertijd minstens drie seconden (4), (7) en (8) ingedrukt te houden, knippert het indicatielampje vijf keer om de invoer te bevestigen en werkt het apparaat in de eco-demomodus. De demo-eco-modus kan worden verlaten door het bovenstaande proces te herhalen. Houd er rekening mee dat de compressor en ventilator 5 seconden later worden geactiveerd (om redenen van compressorbeveiliging).

## 6. UITRUSTINGEN

### Het temperatuurregelsysteem

Volgens specialisten is de ideale temperatuur om wijn te bewaren ongeveer 12 °C, binnen een temperatuurbereik van 10° tot 14 °C. Niet te verwarren met de serveertemperatuur, die verschilt op basis van het specifieke type wijn en tussen de 5 tot 18 °C ligt.

Het is uiterst belangrijk om sterke temperatuurschommelingen te vermijden. Dit apparaat werd door specialisten voor wijnliefhebbers ontwikkeld en houdt, in tegenstelling tot een gewone koelkast, rekening met de gevoeligheid van 'grand cru's' voor sterke temperatuurschommelingen en verzekert via een nauwkeurige bediening **een constante gemiddelde temperatuur**.

### Het anti-trillingssysteem

De koelcompressor is voorzien van speciale schokdempers (de silent-blocks) en de binnenruimte is van de buitenzijde geïsoleerd door een dikke laag polyurethaanschuim. Deze kenmerken voorkomen het doorgeven van trillingen aan uw wijnen.

### Het anti-UVsysteem

Licht versnelt de veroudering van uw wijnen. In onze wijnkasten met volle deuren worden uw wijnen op natuurlijke wijze beschermd, op voorwaarde dat u de deur niet te vaak opent. Dit model met glazen deur heeft een speciale behandeling ondergaan zodat het schadelijke ultravioletstralen filtert, zodat uw wijnen perfect beschermd worden.

### Ontdooien

Uw apparaat is uitgerust met een automatische ontdooicyclus. Tijdens de stilstand van de koelcyclus worden de gekoelde oppervlakken van het apparaat automatisch ontdooid. Het op die manier opgevangen dooiwater wordt afgevoerd naar een verdampingsbak voor condensaatwater, die zich vlak bij de compressor op de achterkant van het apparaat bevindt. De warmte die door de compressor geproduceerd wordt, verdampt vervolgens de condensaten die in de bak opgevangen werden.

## Het wintersysteem

De winterset is een vorstvrij systeem dat er voor zorgt dat de kast kan werken in een omgeving met een temperatuur tussen 5 en 38°C. Een voeler aan de buitenzijde van het apparaat schakelt een elektrische weerstand met een laag vermogen in wanneer de omgevingstemperatuur in het vertrek in de buurt van 8°C. Deze weerstand heeft een laag vermogen, om een plotselinge stijging van de temperatuur van de wijn te voorkomen en zo een voor de kwaliteit van de wijn schadelijke thermische schok te vermijden. De set is bedoeld voor het verhogen van de T° in de kast voordat er zich een warmte-uitwisseling met de flessen heeft kunnen voordoen

## Oplegplanken

- Om schade aan de deurpakking te verwijderen, moet u zorgen dat de deur goed geopend is voordat u aan de oplegplanken trekt om flessen te plaatsen of verwijderen.
- Voor een eenvoudige toegang tot de inhoud van de oplegplanken, moet u de oplegplank ongeveer 1/3 naar buiten schuiven. De oplegplanken zijn aan elke kant voorzien van een aanslag zodat de flessen niet vallen.
- Om de oplegplanken te verwijderen of terug te plaatsen, moeten zij schuin geplaatst worden zoals op het schema staat aangegeven en moet u hier, afhankelijk van het geval, aan trekken of hier tegen duwen.

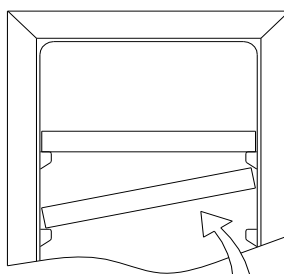

Maximaal gewicht  
op een oplegplank  
: 28 kg

## 7. LADEN

Het maximale aantal flessen dat in de kast gelegd mag worden, wordt louter ter informatie vermeld, is niet contractueel en maakt het mogelijk (zoals de literinhoud bij koelkasten) om snel te schatten hoe groot het apparaat is.

Dit aantal stemt overeen met tests die uitgevoerd werden met een standaardfles: een fles van het type "lichtere bordelaise van 75 cl" (de standaardisering identificeert voor elke flesvorm een geografische oorsprong: bordelaise, bourguignonne, provençale, enz., en een type: traditioneel, zwaar, lichter, fluit, enz., die elk een eigen diameter en hoogte hebben.

In werkelijkheid is het mogelijk om, in het uiterste geval, meer flessen op te bergen door flessen van hetzelfde type opeen te stapelen zonder oplegplanken, maar een 'gevarieerde kast' bestaat uit een grote verscheidenheid van flessen en het 'praktische' aspect van het dagelijkse beheer van een wijnkast beperkt de vulcapaciteit. Waarschijnlijk zult u dus wat minder flessen in uw kast leggen dan het vermelde maximum.

## Types flessen:

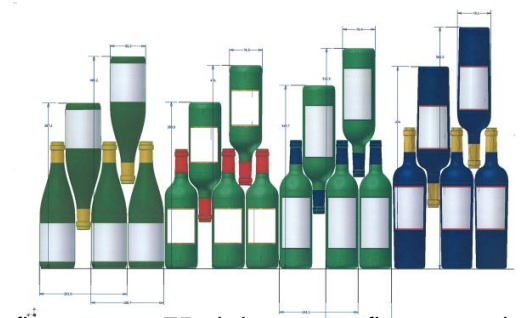

We zien hier 4 soorten flessen van 75 cl, bourgogneflessen en bordelaises, in verschillende groottes. Er bestaan talrijke andere inhouds en vormen. U merkt de rangschikking verschillen naargelang van de hoogte van de flessen, de diameters en de methode om ze kruiselings neer te leggen.

*Als u bijvoorbeeld een wijnkast uitsluitend met bourgogneflessen vult, zult u merken dat u ongeveer 30 % onder de op basis van bordeauxflessen berekende aanvankelijke hoeveelheid zit.*

## **Methodes om flessen kruiselings neer te leggen:**

Kop aan staart, hals tegen hals:

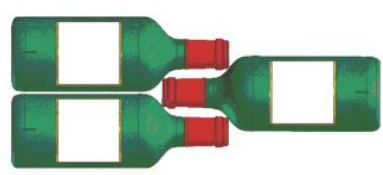

Let goed op het verschil in diepte!

Kop aan staart, hals tussen buiken:

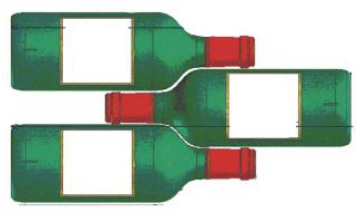

## **Voorbeelden van serveeremperaturen**

In acht te nemen bij uw degustaties om te voorkomen dat u aan de rijke aroma's van uw wijnen voorbijgaat!

Meningen verschillen, de omgevingstemperatuur ook, maar velen zijn het eens over het volgende:

Bordeauxwijnen van de beste cru's – rood	16 – 17 °C
Bourgognewijnen van de beste cru's – rood	15 – 16 °C
Grand cru's van droge witte wijnen	14 – 16 °C
Lichte, fruitige, jonge wijnen	11 – 12 °C
Roséwijnen uit de Provence, primeurwijnen	10 – 12 °C
Droge witte wijnen en rode landwijnen	10 – 12 °C
Witte landwijnen	8 – 10 °C
Champagnewijnen	7 – 8 °C
Likeurwijnen	6 °C

## **8. WARTUNG**

Voordat u uw apparaat schoonmaakt (regelmatig uit te voeren interventie), het apparaat loskoppelen door de stekker uit te trekken of haar zekering los te koppelen.

We raden u aan om voor het eerste gebruik en daarna op regelmatige basis de binnen- en buitenkant (voorkant, zijkant en onderkant) schoon te maken met een mengsel van lauw water en een zacht reinigingsproduct. Spoel met zuiver water en laat het volledig apparaat drogen voordat u het opnieuw aansluit. Gebruik geen oplos- noch schuurmiddelen.

Wanneer u het apparaat voor de eerste keer voedt, kan een restgeur blijven hangen. In dit geval het apparaat enkele uren ongevuld gebruiken en de temperatuur kouder instellen. De kou zal deze mogelijke geuren doen verdwijnen.

### **Wat moet u doen bij een stroomonderbreking?**

De meeste stroomonderbrekingen worden snel opgelost. Een onderbreking van 1 of 2 uur zal de temperaturen in uw wijnkast niet beïnvloeden. Wilt u uw wijnen tijdens stroomonderbrekingen beschermen, denk er dan aan om de deur zo weinig mogelijk open te doen. Voor stroomonderbrekingen die zeer lang duren, moet u de maatregelen nemen die noodzakelijk zijn om uw wijn te beschermen.

- Indien uw apparaat losgekoppeld of uitgeschakeld is of bij een stroomonderbreking moet u 3 tot 5 minuten wachten om het opnieuw op te starten. Indien u de wijnkast eerder opnieuw probeert te starten, zal de compressor pas na 3/5 minuten beginnen werken (indien nodig op basis van de temperatuur).
- Bij de eerste opstart en na een langdurige stilstand van de wijnkast is het bij het opnieuw opstarten mogelijk dat de gekozen en weergegeven temperaturen niet overeenstemmen. Dit is normaal! U moet dan enkele uren wachten zodat de temperaturen zich opnieuw kunnen stabiliseren.

### **Periodes van niet-gebruik**

- **Korte periodes van niet-gebruik:** laat de wijnkoeler werken tijdens periodes van niet-gebruik van minder dan drie weken.
- **Lange periodes van niet-gebruik:** zal het apparaat gedurende meerdere maanden niet worden gebruikt, verwijder dan alle onderdelen en schakel het apparaat uit. Reinig en droog de binnenzijde grondig. Om geuren en schimmelvorming te voorkomen, laat u de deur een kleine beetje openstaan: blokkeer de deur daarvoor indien nodig.

### **Als u uw wijnkast moet verplaatsen**

- Verwijder alle flessen uit uw kast en maak losse onderdelen vast.
- Om beschadiging van de schroeven van de voeten te voorkomen, moet u deze zo ver mogelijk indraaien.
- Plak de deur dicht met tape.
- Verplaats het apparaat in verticale positie.
- Bescherm het met dekens of andere bescherming.

## **9. IN GEVAL VAN EEN DEFECT**

Ondanks alle zorg die wij aan onze producten besteden, kan een defect nooit volledig uitgesloten worden. Voordat u contact opneemt met de dienst na verkoop van uw handelaar, moet u echter het volgende controleren:

- Of het stopcontact nog altijd op zijn plaats zit
- Of er geen stroomonderbreking is
- Of de storing niet veroorzaakt wordt door één van de oorzaken beschreven in de tabel aan het einde van deze handleiding

**BELANGRIJK: Als het meegeleverde voedingssnoer beschadigd is, moet het vervangen worden door de fabrikant of door een dienst die erkend wordt door het merk of de handelaar. In elk geval moet het snoer vervangen worden door bevoegd personeel, om elk gevaar voor verwondingen te voorkomen.**

**LEVEREN DEZE CONTROLES NIETS OP, NEEM DAN CONTACT OP MET DE KLANTENSERVICE VAN UW HANDELAAR.**

### **OPGELET!**

**Koppel de wandaansluiting los voor elke onderhouds- of herstellingsinterventie!**

## 10. LEIDRAAD VOOR DE OPLOSSING VAN PROBLEMEN

Heel wat problemen kunnen gemakkelijk worden opgelost, wat u de kosten van een telefoontje naar de klantenservice bespaart. Probeer uw probleem op te lossen aan de hand van de onderstaande voorstellen, voordat u naar de klantenservice telefoneert.

PROBLEEM	MOGELIJKE OORZAAK
<b>De wijnkast werkt niet.</b>	Het apparaat is niet aangesloten. Het apparaat staat uit. De hoofdzekering is gesprongen of er is een zekering doorgeslagen.
<b>De wijnkast koelt niet genoeg.</b>	Controleer de insteltemperatuur. De buitenomgeving kan een hogere instelwaarde noodzakelijk maken. De deur wordt te vaak geopend. De deur is niet goed gesloten. De deurpakking sluit niet volledig.
<b>Het apparaat gaat vaak uit en aan.</b>	De omgevingstemperatuur is hoger dan normaal. Er werden veel flessen in de wijnkast geplaatst. De deur wordt te vaak geopend. De deur is niet goed gesloten. De temperatuur is niet juist ingesteld. De deurpakking sluit niet volledig.
<b>De binnenverlichting werkt niet.</b>	Het apparaat is niet aangesloten. De hoofdzekering is gesprongen of er is een zekering doorgeslagen. De lamp is doorgebrand. De toets voor de activering van de verlichting staat op OFF.
<b>Trillingen.</b>	Ga na of de wijnkast waterpas staat.
<b>De wijnkast lijkt te veel lawaai te maken.</b>	Het "geratel" kan zijn toe te schrijven aan het stromende koelmiddel, wat normaal is. Telkens op het einde van een cyclus kunt u "geklater" horen, wat is toe te schrijven aan het stromende koelmiddel in uw wijnkast. De samentrekking en de uitzetting van de binnenwanden kunnen krakende en knetterende geluiden voortbrengen. De wijnkast staat niet waterpas.
<b>De deur sluit niet goed.</b>	De wijnkast staat niet waterpas. De openingsrichting van de deur werd omgekeerd en de deur werd niet correct geïnstalleerd. De pakking is vuil. De oplegplanken liggen niet op hun plaats.
<b>De ledweergave werkt niet correct</b>	Het bedieningspaneel werkt niet De vermogenskaart is defect De wijnkast is niet aangesloten De detector werkt niet
<b>De code HH verschijnt op de digitale weergave</b>	Als de temperatuur te hoog wordt (>30°C), verschijnt de code «HH» op het scherm en weerklinkt een geluidsalarm. Dit geluidsalarm kan onmiddellijk worden gedeactiveerd door op de aan-uitknop te drukken, of door de wijnkast af te koppelen. Neem in dat geval contact op met de klantenservice.
<b>De code LL verschijnt op de digitale weergave</b>	Als de temperatuur te laag wordt (<3°C), verschijnt de code «LL» op het scherm en weerklinkt een geluidsalarm. Dit geluidsalarm kan onmiddellijk worden gedeactiveerd door op de aan-uitknop te drukken, of door de wijnkast af te koppelen. Neem in dat geval contact op met de klantenservice.

### Vervanging van de verlichtingslamp

Dit apparaat bestaat uit elektroluminescente dioden (leds). Dit type diode mag niet worden vervangen door de consument. Deze leds gaan normaal gezien lang genoeg mee om nooit te moeten worden vervangen. Als de leds toch defect zouden zijn, ondanks alle zorg die wordt besteed aan de productie van uw wijnkast, moet u voor verdere stappen contact opnemen met uw klantenservice.

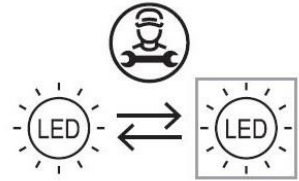

### 11. MILIEU

Dit apparaat is gemarkeerd overeenkomstig Europese richtlijn 2019/290/UE betreffende afgedankte elektrische en elektronische apparatuur (AEEA). Door ervoor te zorgen dat dit product op de juiste manier wordt afgedankt, voorkomt u mee de potentiële negatieve gevolgen voor het milieu en de volksgezondheid die anders zouden kunnen worden veroorzaakt door een ongepaste afvalverwerking van dit product.

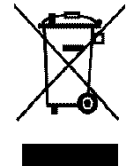

Het symbool met de doorstreepte vuilnisbak duidt erop dat dit product aan het einde van zijn levensduur apart van ander huishoudelijk afval verwerkt moet worden. Het apparaat zal dus naar een centrum voor selectieve afvalophaling voor elektrische en/of elektronische apparaten gebracht moeten worden, of naar de doorverkoper van dit nieuwe apparaat, als u een vergelijkbaar apparaat koopt.

De gebruiker moet het apparaat aan het einde van de levensduur naar een geschikte inzamelcentrum brengen. Een selectieve en adequate ophaling die erop gericht is het ongebruikte apparaat te laten recyclen, te laten verwerken en met respect voor het milieu te laten vernietigen, helpt mee de mogelijke negatieve gevolgen voor het milieu en de gezondheid te voorkomen, en bevordert de recyclage van de materialen waarvan het product samengesteld is.

Om uitvoerigere informatie over de beschikbare systemen voor afvalophaling te verkrijgen, kunt u contact opnemen met de plaatselijke dienst voor afvalverwijdering of met de winkel waar u het apparaat gekocht hebt.

### 12. VERWITTIGING

Om continu verbeteren van onze producten, behouden wij ons het recht voor om de technische kenmerken te wijzigen zonder voorafgaande kennisgeving.

De garanties merkproducten LA SOMMELIERE worden uitsluitend geleverd door een aantal distributeurs die we selecteren. Niets in deze handleiding mag worden opgevat als een aanvullende garantie.

FRIO ENTREPRISE aanvaardt geen verantwoordelijkheid voor fouten of omissies en redactionele technieken in deze handleiding.

Niet-contractueel document.



## **Prima dell'uso, leggere e mettere in pratica le istruzioni di sicurezza e d'uso del presente manuale.**

Grazie per la fiducia dimostrata nel marchio **LA SOMMELIERE** con l'acquisto di questo apparecchio, speriamo che riuscirà a soddisfare le tue aspettative.

Con questo apparecchio è possibile conservare le bottiglie oppure portarle alla temperatura di servizio (a seconda delle bottiglie) grazie al suo ampio intervallo di regolazione.

### **1. ISTRUZIONI DI SICUREZZA**

Prima di utilizzare l'apparecchio per la prima volta, si prega di leggere attentamente il presente manuale d'uso. Il manuale va conservato cura in modo da poterlo consultare se necessario. Per ridurre il rischio di incendio, di scossa elettrica o di lesioni durante l'uso del frigo cantina, si prega di rispettare le precauzioni indicate.

In via generale, la manutenzione dell'apparecchio deve essere effettuata da un professionista qualificato.

Per motivi di sicurezza e per un uso corretto dell'apparecchio, prima di installarlo e di metterlo in funzione per la prima volta si prega di leggere attentamente il presente manuale d'uso, incluse le avvertenze e i consigli utili che contiene. Per evitare di danneggiare l'apparecchio e/o di ferirsi inutilmente, è importante che le persone che utilizzeranno l'apparecchio abbiano preso piena conoscenza del suo funzionamento e delle sue istruzioni di sicurezza. Conservare le presenti istruzioni per successiva consultazione e conservarle vicino all'apparecchio, in modo che in caso di vendita o di trasloco, siano consegnate assieme all'apparecchio per consentirne un funzionamento ottimale.

Per evitare qualsiasi rischio di lesioni, conservare il presente manuale d'uso. Il produttore non potrà essere ritenuto responsabile se l'apparecchio viene maneggiato in modo scorretto.

Questo apparecchio è destinato esclusivamente ad uso domestico ed è previsto per la conservazione di bevande speciali ad una temperatura di conservazione più alta di quella di uno scomparto per prodotti freschi. In nessun caso questo apparecchio è destinato a conservare prodotti alimentari freschi.

Verificare che la tensione dell'impianto elettrico della casa corrisponda a quella indicata sulla targa informativa: l'apparecchio deve essere collegato ad una presa di terra regolamentare. Riparazioni o collegamenti scorretti possono rappresentare un rischio per la sicurezza. Se si ha il minimo dubbio, far controllare il proprio impianto elettrico da un professionista.

Per la tua protezione, questo apparecchio deve essere collegato correttamente ad una presa di terra. Non tagliare né togliere il filo di terra dal cavo di alimentazione fornito.

Per motivi di sicurezza, non usare prolunghe.

Se l'apparecchio si fosse rovinato (ad esempio per un forte urto) o danneggiato (sovratensione dovuta a fulmine, allagamento, incendio), può essere pericoloso utilizzarlo. Scollegare l'apparecchio dalla presa elettrica e farlo controllare da un riparatore professionista autorizzato.

Per evitare pericoli, non sostituire da soli il cavo di alimentazione se rovinato. Contattare il proprio rivenditore, un centro assistenza autorizzato o un riparatore professionista.

Questo apparecchio deve essere posizionato in modo che la presa a muro sia raggiungibile. Non spostare l'apparecchio una volta che è stato caricato con i vini perché la scocca potrebbe deformarsi, oltre a dover fare delle riparazioni. I componenti elettrici non devono essere a vista.

- ✓ Tenere i bambini lontano dall'apparecchio.
- ✓ Non usare l'apparecchio all'esterno.

Se si fosse sparso accidentalmente del liquido (rottura di una bottiglia, ecc.) sui componenti elettrici (motore, ecc.), scollegare immediatamente l'apparecchio dalla presa elettrica.

Per evitare il rischio di incendio, di scossa elettrica o di lesioni, non immergere il cavo di alimentazione, la spina o l'apparecchio stesso in acqua o in qualsiasi altro liquido. Non toccare l'apparecchio con le mani bagnate.



Collocare l'apparecchio lontano da fonti di calore e non esporlo direttamente alla luce del sole.

Non far pendere il cavo di alimentazione da un tavolo e non metterlo a contatto con angoli taglienti o superfici calde.

Per scollegare l'apparecchio dalla corrente, non tirare il cavo di alimentazione ma afferrarlo dalla spina.

Verificare che la zona dove verrà installato l'apparecchio sia in grado di sostenerne il peso una volta caricato (una bottiglia da 75 cl pesa circa 1,3 kg). Il frigo cantina deve essere collocato su una superficie piana. Se deve essere appoggiato su un tappeto o sulla moquette, infilare sotto un supporto.

Per evitare di danneggiare la cerniera della porta, aprirla completamente quando si estraggono i ripiani.

### **Sicurezza dei bambini e delle persone vulnerabili**

- Questo apparecchio può essere utilizzato da bambini di età pari e superiore agli 8 anni e da persone con ridotte capacità fisiche, sensoriali o mentali o senza esperienza e conoscenza a patto che vengano sorvegliati o istruiti sull'utilizzo dell'apparecchio in sicurezza e che capiscano i pericoli connessi all'utilizzo dell'apparecchio.
- La pulizia e la manutenzione non devono essere eseguite da bambini, salvo se di età superiore agli 8 anni e sotto sorveglianza.
- Conservare il materiale d'imballaggio fuori dalla portata dei bambini. Pericolo di soffocamento.
- Il rischio che i bambini possano rimanere intrappolati all'interno dell'apparecchio e soffocare non deve essere sottovalutato. Gli apparecchi da gettare o abbandonati rappresentano comunque un pericolo anche se vengono "lasciati in garage solo per qualche giorno".
- Quando l'apparecchio deve essere gettato via, staccare la spina dalla presa di corrente, tagliare il cavo di alimentazione (il più vicino possibile all'apparecchio) e smontare la porta per evitare che i bambini giocando prendano la scossa o si chiudano dentro l'apparecchio.
- Se l'apparecchio, dotato di una guarnizione magnetica sulla porta, deve sostituire un altro apparecchio dotato di chiusura a molla sulla porta o sulla cerniera, accertarsi di rendere inutilizzabile la chiusura a molla prima di gettare il vecchio apparecchio. In questo modo si evita che i bambini giocando restino intrappolati dentro l'apparecchio.
- Tenere l'apparecchio e il suo cavo fuori della portata dei bambini con meno di 8 anni.
- Prima di gettare via il frigo cantina, ricordarsi di smontare la porta. Rimuovere anche i ripiani all'interno dell'apparecchio, in modo che i bambini non possano giocarci o salirci sopra.
- NOTA: i bambini tra 3 e 8 possono caricare e scaricare l'apparecchio

### **Istruzioni di sicurezza generali**

ATTENZIONE — Questo apparecchio è destinato a funzionare in un ambiente domestico o per usi simili quali:

- ✓ Le zone di cucina riservate al personale di negozi, fabbriche e altri ambienti professionali,
- ✓ Seconde case e luoghi usati da clienti di hotel, motel e altri ambienti residenziali,
- ✓ Ambienti come le camere d'hotel,
- ✓ Ristoranti e strutture simili, eccetto rivenditori.

ATTENZIONE — Per evitare qualsiasi rischio dovuto all'instabilità dell'apparecchio, è importante fissarlo e montarlo seguendo le istruzioni di installazione.

ATTENZIONE — Non riporre mai sostanze infiammabili come gli spray all'interno dell'apparecchio perché potrebbero fuoriuscire.

**ATTENZIONE** — Se il cavo di alimentazione è danneggiato, bisogna farlo sostituire immediatamente dal produttore o da un rivenditore qualificato per evitare il rischio di scossa elettrica.

**ATTENZIONE** — Non usare apparecchiature elettriche all'interno dello scomparto, a meno che non siano del tipo consigliato dal produttore.

**ATTENZIONE** — Non danneggiare il circuito di refrigerazione.

**ATTENZIONE** — Non usare apparecchi elettrici all'interno dell'apparecchio eccetto se permessi dal produttore.

**ATTENZIONE** — Il gas refrigerante e il gas isolante sono infiammabili. Per lo smaltimento dell'apparecchio, conferirlo ad un centro per la raccolta differenziata o ad un'isola ecologica. Non esporre l'apparecchio alle fiamme.

**ATTENZIONE** — Il gas refrigerante di quest'apparecchio è il R600a; non si deve riporre nel frigo cantina o vicino ad esso nessun prodotto infiammabile o esplosivo per evitare di provocare un incendio o un'esplosione.

### **Liquido refrigerante**

Nel circuito refrigerante dell'apparecchio è impiegato come refrigerante l'isobutano (R600a). Si tratta di un gas naturale altamente infiammabile e quindi pericoloso per l'ambiente. Controllare che nessuno dei componenti del circuito di refrigerazione sia stato danneggiato durante il trasporto e l'installazione dell'apparecchio. Il refrigerante (R600a) è un liquido infiammabile.

#### **Attenzione: rischio di incendio**

Se il circuito di refrigerazione fosse danneggiato:

- ✓ Evitare le fiamme libere e qualsiasi fonte di accensione.
- ✓ Ventilare bene il locale in cui si trova l'apparecchio. È pericoloso modificare in qualsiasi modo la composizione di questo apparecchio.

Se il cavo elettrico viene danneggiato si può provocare un cortocircuito e/o una scossa elettrica.

### **Sicurezza elettrica**

- Non possiamo essere ritenuti responsabili di eventuali incidenti causati da un'installazione elettrica mal effettuata.
- Il cavo di alimentazione non deve essere allungato. Non vanno usate prolunghe né adattatori né prese multiple.
- Controllare attentamente che la presa a muro non sia danneggiata. Una presa a muro in cattivo stato potrebbe causare il surriscaldamento dell'apparecchio e la sua esplosione.
- Accertarsi di poter raggiungere comodamente la presa a muro a cui è collegato l'apparecchio.
- Non tirare mai il cavo di alimentazione.
- Non eliminare mai la messa a terra.
- Se la presa a muro è allentata, non collegare il cavo. Rischio di scossa elettrica o di incendio.
- Non si deve mai utilizzare l'apparecchio se il coperchio dell'illuminazione interna non è al suo posto.
- Scollegare l'apparecchio dalla corrente prima di sostituire la lampadina interna.
- Questo apparecchio funziona con corrente monofase 220~240V/50Hz.
- Se il cavo di alimentazione è danneggiato, non sostituirlo da soli ma rivolgersi al servizio assistenza.
- La spina elettrica deve poter essere facilmente raggiungibile ma comunque restare fuori dalla portata dei bambini. In caso di dubbi, rivolgersi per consiglio al proprio installatore.

## **Uso quotidiano**

- Questo apparecchio è destinato esclusivamente alla conservazione del vino. Si consiglia di impostare la cantina a 12 ° C.
- Questo apparecchio è destinato solamente alla messa a temperatura di bottiglie di vino.
- Non conservare mai sostanze o liquidi infiammabili all'interno dell'apparecchio perché potrebbero provocare un'esplosione.
- Non far funzionare altre apparecchiature elettriche all'interno di questo apparecchio (mixer, gelatiere elettriche, ecc.).
- Per scollegare l'apparecchio dalla presa di corrente, estrarre la spina afferrandola con le mani e non tirare dal cavo.
- Non mettere oggetti caldi vicino ai componenti di plastica di questo apparecchio.
- Si devono rigorosamente rispettare le raccomandazioni del produttore relativa all'immagazzinamento dell'apparecchio. Fare riferimento alle relative istruzioni.
- L'apparecchio deve essere tenuto lontano da candele, lampade e altre fiamme libere per evitare il rischio di incendio.
- L'apparecchio è destinato a conservare delle bevande per un normale uso domestico come spiegato nel presente manuale d'uso.
- L'apparecchio è pesante. Fare attenzione quando lo si deve spostare. Se l'apparecchio è dotato di ruote, ricordarsi che servono soltanto per rendere più agevoli le piccole manovre. Non spostarlo per lunghi tragitti.
- Non usare mai l'apparecchio o i suoi elementi come punto d'appoggio.
- Non sovraccaricare gli scomparti dell'apparecchio per evitare la caduta di oggetti che possono danneggiarlo.

## **Attenzione: pulizia e manutenzione**

- Prima di effettuare la manutenzione, scollegare l'apparecchio per togliere la corrente.
- Non pulire l'apparecchio usando oggetti metallici, generatori di vapore, oli volatili, solventi organici o componenti abrasivi.
- Non pulire nessuna parte dell'apparecchio con prodotti infiammabili. I vapori possono creare un rischio di incendio o di esplosione.
- Non usare oggetti taglienti o appuntiti per togliere il ghiaccio, ma servirsi di un raschietto di plastica.

## **Informazioni importanti per l'installazione**

- Questo apparecchio di refrigerazione non è destinato a essere utilizzato come apparecchio integrato.
- Evitare di collocare l'apparecchio in zone umide.
- Tenere l'apparecchio lontano dalla luce diretta del sole e da fonti di calore (padelle, stufe, termosifoni, ecc.). L'esposizione diretta alla luce del sole può rovinare il rivestimento in acrilico, mentre le fonti di calore possono aumentare il consumo elettrico. Anche delle temperature ambiente eccessivamente fredde o calde possono causare il cattivo funzionamento dell'apparecchio.
- Collegare il frigo cantina solo ed esclusivamente ad una presa di corrente dotata di terra. In nessun caso si deve ridurre o eliminare il terzo spinotto della messa a terra del cavo di alimentazione. Tutte le eventuali domande riguardanti la potenza e/o la messa a terra devono essere rivolte ad un elettricista certificato o ad un centro assistenza autorizzato.

- Per effettuare i collegamenti elettrici in modo corretto, seguire attentamente le indicazioni contenute nel presente manuale d'uso.
- Togliere l'apparecchio dall'imballo e ispezionarlo per controllare che non sia danneggiato. Non collegare l'apparecchio alla corrente se è danneggiato. Se si riscontrano dei danni, bisogna avvisare il punto vendita in cui è stato acquistato. In tal caso, conservare l'imballo.
- Si raccomanda di aspettare almeno 24 ore prima di collegare l'apparecchio alla corrente, in modo che il compressore sia ben alimentato con l'olio.
- Per evitare il rischio di surriscaldamento, è necessario che ci sia una buona circolazione dell'aria attorno all'apparecchio. Seguire attentamente le istruzioni di installazione fornite per garantire una ventilazione adeguata.
- Per quanto possibile, evitare che l'apparecchio tocchi le pareti e/o sia a contatto con elementi caldi (compressore, condensatore) per evitare il rischio di incendio. Rispettare sempre tutte le istruzioni di installazione.
- L'apparecchio non deve essere collocato vicino a termosifoni o fornelli.
- Dopo aver installato l'apparecchio, controllare di avere libero accesso alle prese.
- Quando si posiziona l'apparecchio, assicurarsi che il cavo di alimentazione non sia intrappolato o danneggiato.

### **Risparmio energetico**

Per limitare il consumo di energia elettrica dell'apparecchio:

- ✓ Installarlo in un luogo adatto (vedi capitolo "Istruzioni d'installazione").
- ✓ Tenere le porte aperte il meno possibile.
- ✓ Controllare periodicamente le guarnizioni delle porte e verificare che chiudano sempre bene. In caso contrario, rivolgersi al servizio assistenza.

### **Consigli sul layout:**

Si raccomanda la seguente disposizione dell'attrezzatura del vostro apparecchio (ripiani, ecc.) In modo che l'energia sia utilizzata nel modo più razionale possibile dall'apparecchio di refrigerazione. Qualsiasi modifica a questa disposizione può influire sul consumo energetico del dispositivo.

### **Risoluzione dei problemi**

- Tutti gli interventi elettrici devono essere effettuati da un tecnico qualificato e competente.
- Per qualsiasi riparazione, rivolgersi ad un Centro Riparazioni Autorizzato e richiedere l'uso solo di pezzi di ricambio originali.

Questo apparecchio è destinato solo ad un uso domestico. Il produttore non può essere ritenuto responsabile in caso di altro utilizzo.

I ricambi estetici e funzionali ai sensi del REGOLAMENTO (UE) 2019/2019 (Allegato II, punto 3.), sono messi a disposizione dei riparatori professionisti e degli utilizzatori finali per un periodo di 7 anni o 10 anni (Elenco in Allegato II, punto 3 .a.1 e 3.a.2) dal momento in cui l'ultima unità del modello viene immessa sul mercato. L'elenco dei pezzi di ricambio e la procedura per ordinarli (accesso professionale / accesso speciale) sono disponibili sul seguente sito web: [www.interfroidservices.fr](http://www.interfroidservices.fr) o per posta al seguente indirizzo: FRIO - Interfroid Services, 143 Bd Pierre Lefaucheux - 72230 ARNAGE Per altri ricambi funzionali non specificati nel regolamento UE 2019/2019, sono disponibili per un periodo di 10 anni. La garanzia del produttore è di 1 anno per le parti funzionali.



**R600a**

### **Istruzioni di sicurezza**

Attenzione — Non ostruire nessuna griglia di ventilazione dell'apparecchio, controllare che le aperture di aerazione siano sempre libere.

Attenzione — Non conservare all'interno dell'apparecchio sostanze esplosive come le bombolette spray con gas infiammabile.

Attenzione — Non danneggiare il circuito frigorifero dell'apparecchio.

Attenzione — Le unità di refrigerazione funzionano con isobutano (R600a); non possono essere collocate in una zona con fonti di accensione (per esempio contatti elettrici staccati o se il fluido frigorifero possa raccogliersi in caso di perdite). Il tipo di fluido frigorifero è indicato sulla targhetta informativa applicata sull'apparecchio.

Attenzione — Non usare apparecchiature elettriche all'interno degli scomparti dell'apparecchio, a meno che non siano del tipo consigliato dal produttore.

**Questo apparecchio è conforme a tutte le direttive europee vigenti e alle loro eventuali modifiche ed è conforme in particolare alle seguenti norme:**

- **2011/65/UE (ROHS)**
- **2014/35/UE relativa alla sicurezza elettrica**
- **2014/30/UE relativa alla compatibilità elettromagnetica**
- **643/2009/CE relative all'etichettatura energetica**



## 2. TARGHETTA INFORMATIVA

Qui sotto è illustrato l'esempio di una targhetta informativa:

		<b>ELECTRIC DIAGRAM</b> Schéma électrique
Référence	CTV85	
Service Ref	CTV85/1	
S/N		
Modèle usine	SC175	
Classe climatique	N	
Volume Total Net	180L	
Consommation d'énergie annuelle	150 kWh/an	
Consommation jour d'énergie à 16°C	0,145 kWh/24h	
Consommation jour d'énergie à 32°C	0,567 kWh/24h	
Gaz réfrigérant / Quantité	R600A/42g	
Agent isolant	Cyclopentane	
Voltage	220-240V AC	
Fréquence	50 Hz	
Ampérage	0.4 A	
Puissance maximum	90 W	
Puissance de la lampe	Max 3 W	
Classe de protection contre les chocs électriques	<b>I</b>	

La targhetta informativa incollata all'interno o sul retro dell'apparecchio (a seconda del modello) contiene tutte le caratteristiche tecniche del frigo cantina.

Consigliamo di annotare il numero di serie su questo libretto prima dell'installazione, per ulteriore riferimento (intervento tecnico, richiesta di assistenza, ecc.).

Una volta che l'apparecchio sarà installato o riempito infatti, riuscire ad arrivare alla targhetta informativa sarà piuttosto complicato.

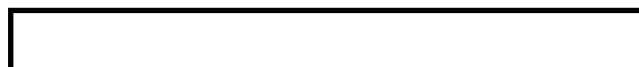

**ATTENZIONE:** senza le informazioni indicate sulla targhetta, non potrà essere fornita nessuna assistenza.

### 3. DESCRIZIONE DELL' APPARECCHIO

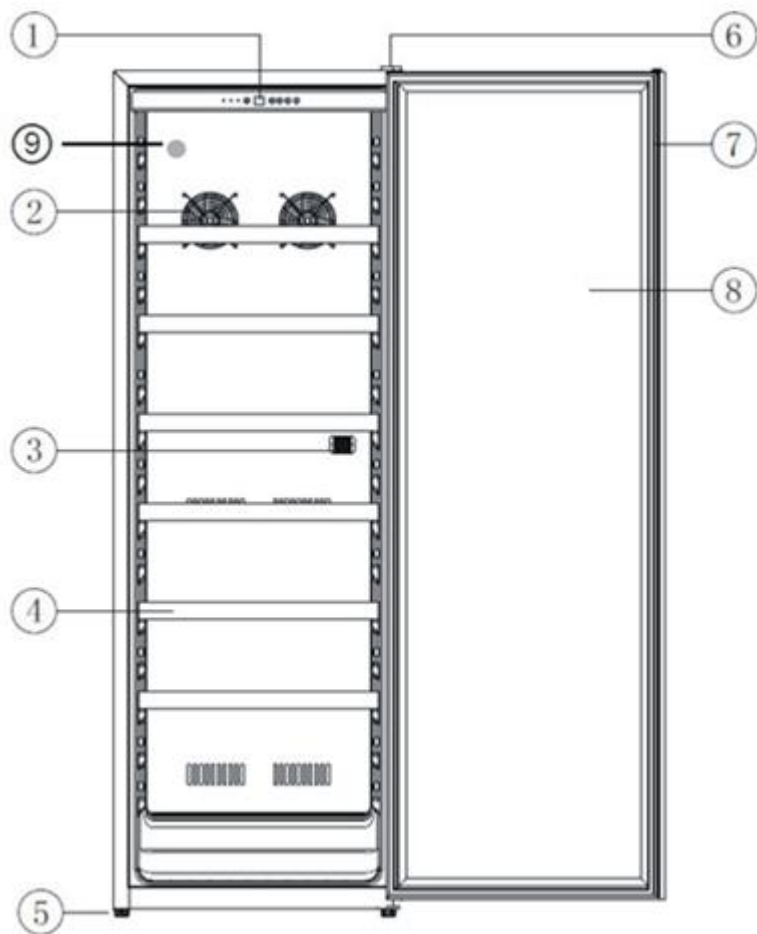

1	Pannello di controllo
2	Ventilatore
3	Sonda di temperatura
4	Ripiano
5	Piede
6	Cerniera superiore
7	Guarnizione della porta
8	Porta
9	Filtro carbonio

Nota: il diagramma sopra potrebbe non corrispondere esattamente al riferimento che hai.

Per saperne di più sul tuo prodotto, consulta il database EPREL online. Come definito nel Regolamento Delegato (UE) 2019/2016 della Commissione, tutte le informazioni relative a questo apparecchio di refrigerazione sono disponibili su EPREL Base (European Product Database for energy labeling). Questo database consente di consultare le informazioni e la documentazione tecnica del proprio apparecchio di refrigerazione. Puoi accedere al database EPREL scansionando il codice QR sull'etichetta energetica del tuo elettrodomestico o andando direttamente a: [www.ec.europa.eu](http://www.ec.europa.eu) e inserendo il modello del tuo elettrodomestico di refrigerazione.

#### Capacità annunciata

La capacità pubblicizzata è la capacità massima calcolata con un numero definito di ripiani che variano a seconda del modello. Questo standard è calcolato con bottiglie di tipo bordolese tradizionale da 75 cl.

Qualsiasi altro tipo di formato bottiglia così come l'aggiunta di ripiani ridurrà notevolmente la capacità di stoccaggio.

Di seguito il piano di carico con la massima capacità annunciata.

#### **4. ISTRUZIONI DI INSTALLAZIONE**

Quando si seleziona una posizione per il proprio apparecchio, è necessario assicurarsi che il pavimento sia piano e solido e che la stanza sia ben ventilata. È necessario rispettare una temperatura ambiente media. Questa temperatura è specifica in base alla classe climatica del dispositivo: N: Questo apparecchio di refrigerazione è destinato all'uso a temperature ambiente comprese tra 16 ° C e 32 ° C.

##### **Prima di utilizzare il frigo cantina**

- Rimuovere l'imballo esterno ed interno.
- Lasciare l'apparecchio a riposo in posizione verticale per circa 24 ore prima di metterlo in funzione. Così facendo, si limiterà la possibilità di un eventuale malfunzionamento del sistema di raffreddamento dovuto al trasporto.
- Pulire l'interno del frigo cantina con un panno morbido pulito e acqua tiepida.
- Quando si installa l'apparecchio, scegliere un locale adatto.
- Posizionare l'apparecchio su un pavimento abbastanza resistente da sostenerlo quando è completamente carico. Regolare i piedini del frigo cantina per livellarlo.
- È necessario lasciare una ventilazione appropriata, non ostruire pertanto le uscite dell'aria.
- Questo apparecchio è destinato solo all'uso in interno.
- Questo frigo cantina è previsto per la libera installazione.
- Questo dispositivo è stato progettato per **essere installato solo in posizione libera, in nessun caso deve essere installato in modo integrato o integrabile.** Per un buon funzionamento del dispositivo è fondamentale lasciare una buona circolazione d'aria intorno al dispositivo. Non accettiamo alcuna responsabilità per il mancato rispetto delle istruzioni di installazione. Questo apparecchio è destinato solamente alla conservazione di vini.
- Questo apparecchio è solo per la conservazione del vino.
- Questo apparecchio usa un gas refrigerante infiammabile; fare quindi attenzione a non danneggiare il tubo di raffreddamento durante il trasporto.

##### **Attenzione**

- Le bottiglie vanno conservate chiuse.
- Non caricare eccessivamente l'apparecchio.
- Non aprire la porta più del necessario.
- Non coprire i ripiani con dei fogli di alluminio o con qualsiasi altro materiale che possa impedire una buona circolazione dell'aria.
- Se il frigo cantina deve essere lasciato vuoto per un lungo periodo di tempo, suggeriamo di scollegare l'apparecchio dalla corrente e, dopo averlo pulito accuratamente, di lasciare la porta semiaperta per far circolare l'aria ed evitare la formazione di muffa e odori.

**ATTENZIONE: tenere lontano l'apparecchio da qualsiasi sostanza che possa comportare un rischio di incendio.**



### Intervalli di temperatura ambiente

Questo apparecchio è indicato per l'uso in locali con una temperatura ambiente ben specifica; la classe climatica è indicata sulla targhetta informativa.

CLASSE	SIMBOLO	INTERVALLO DI TEMPERATURA AMBIENTE (°C)
Temperata estesa	SN	Da +10 °C a +32 °C
Temperata	N	Da +16 °C a +32 °C
Subtropicale	ST	Da +16 °C a +38 °C
Tropicale	T	Da +16 °C a +43 °C

Si raccomanda di installare l'apparecchio in un locale la cui temperatura ambiente sia compresa tra 10 e 32 °C (classe climatica SN-ST). Se la temperatura ambiente è superiore o inferiore a quella raccomandata, il rendimento dell'apparecchio può esserne influenzato e potrebbe non essere possibile ottenere la temperatura tra 5-20 °C.

### **Inversione della porta (CTV249)**

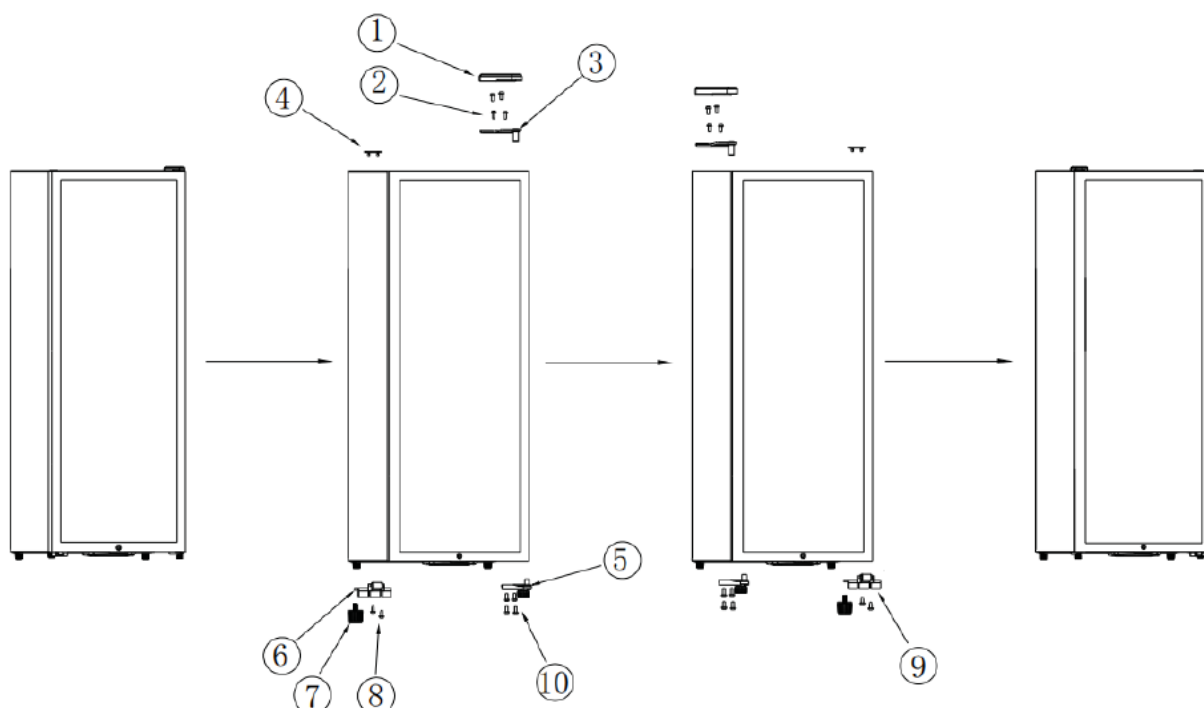

- (1) Copricerniera alto
- (2) Viti della cerniera superiore
- (3) Cerniera superiore
- (4) Piastra di copertura superiore
- (5) Cerniera inferiore
- (6) Accessorio per evitare la caduta della porta (lato sinistro)
- (7) Piede
- (8) Viti dell'accessorio per la caduta della porta
- (9) Accessorio per evitare la caduta della porta (lato destro)
- (10) Viti della cerniera in basso

1. Aprire il coperchio della cerniera superiore (1) e allentare le viti della cerniera superiore (2) (3), rimuovere la porta.
2. Allentare il piedino (7) e le viti della cerniera in basso (10) e le viti dell'accessorio ribalta porta (8).
3. Rimuovere (4) e inserire (5) nel foro del lato sinistro e serrare le viti (10).
4. Mettere (9) nel foro nel foro del lato destro e serrare le viti (8), serrare il piedino nel lato destro (7).
5. Mettere la porta nel lato sinistro, su (9), stringere le viti (2) e installare (1) (4).

## 5. ISTRUZIONI D'USO

La temperatura del dispositivo è regolabile tra 11 ° C e 18 ° C. La temperatura è regolata da un termostato. La modifica della temperatura genera un maggiore consumo di energia.

Il dispositivo garantisce il mantenimento della temperatura per tutto il tempo in cui è in funzione e viene utilizzato in normali condizioni di utilizzo. La temperatura all'interno dell'apparecchio e il suo consumo di energia possono essere influenzati da molti fattori: temperatura ambiente, esposizione al sole, numero di aperture della porta e quantità immagazzinata... Lievi sbalzi di temperatura sono perfettamente normali.

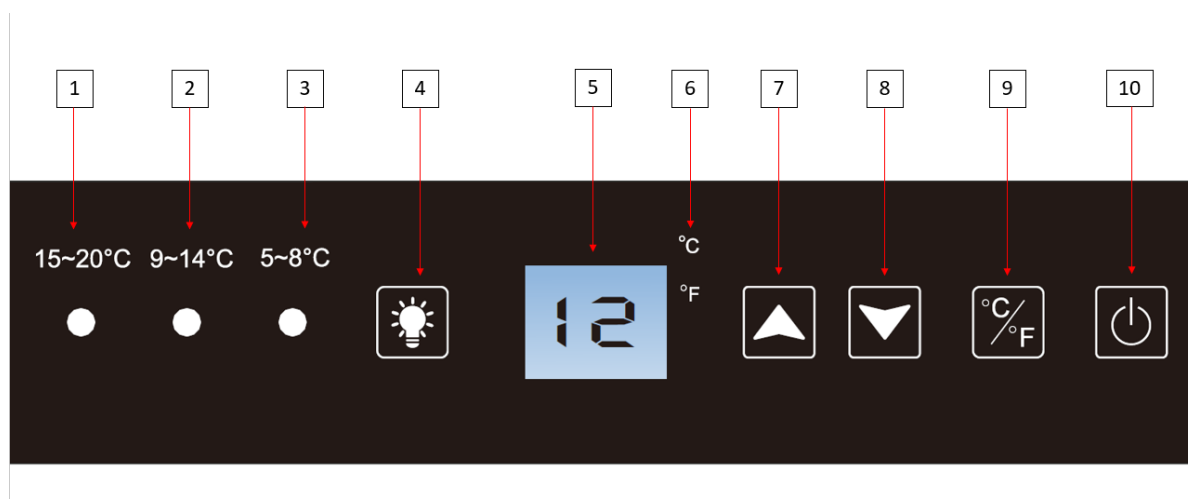

1	Indicatore luminoso della temperatura; se la spia è accesa, la temperatura impostata è tra 15 e 20 °C.
2	Indicatore luminoso della temperatura; se la spia è accesa, la temperatura impostata è tra 9 e 14 °C.
3	Indicatore luminoso della temperatura; se la spia è accesa, la temperatura impostata è tra 5 e 8 °C.
4	Pulsante per attivare/disattivare la luce
5	Visualizzazione della temperatura impostata. Per visualizzare la temperatura effettiva, premere contemporaneamente sui pulsanti di regolazione della temperatura (7) e (8). Temperatura viene visualizzato effettivo. Dopo 10 secondi la cantina torna alla modalità iniziale e indica impostare automaticamente la temperatura.
6	Indicatore dell'unità di misura della temperatura indicato in gradi Celsius dal simbolo °C o in Fahrenheit dal simbolo °F.
7	Manopola di regolazione della temperatura. Premere questo pulsante per aumentare il Temperatura un grado Celsius o Fahrenheit fino al raggiungimento della temperatura desiderata. La temperatura della cantina è regolabile tra 5°C e 20°C.
8	Manopola di regolazione della temperatura. Premere questo pulsante per diminuire il Temperatura un grado Celsius o Fahrenheit fino al raggiungimento della temperatura desiderata. La temperatura della cantina è regolabile tra 5°C e 20°C.
9	Pulsante per cambiare l'unità di misura della temperatura tra Gradi Celsius indicati dal simbolo "° C" e Fahrenheit indicati dal simbolo "F". Premere il pulsante per 3 secondi per passare da un'unità di misura all'altra.
10	Premere questo pulsante per 3 secondi per accendere o spegnere la cantina senza scollegarla.

Quando si collega il dispositivo a una presa di corrente, visualizza automaticamente la temperatura impostata.

Per visualizzare la temperatura effettiva premere contemporaneamente i pulsanti di regolazione della temperatura (7) e (8). Viene visualizzata la temperatura effettiva. Dopo 10 secondi la cantina torna alla modalità iniziale e indica automaticamente la temperatura programmata.

## CONTROLLO DELL'ILLUMINAZIONE

Premere il pulsante (9) per regolare l'illuminazione.

Premendo (9), quando viene visualizzato "L1", viene disattivato lo spegnimento automatico dell'illuminazione a LED.

Premendo (9), quando viene visualizzato "L2", viene attivato lo spegnimento automatico dell'illuminazione a LED. L'illuminazione LEDF si spegnerà dopo 10 minuti.

## MODALITÀ VACANZA

La modalità Vacanza è disponibile per osservare alcune festività religiose. Questa modalità spegne i display, l'illuminazione interna e gli allarmi acustici e ne impedisce la riaccensione. Le normali operazioni di raffreddamento continueranno a svolgersi.

Per avviare la modalità vacanza, premere contemporaneamente i pulsanti di accensione (10) e luce (4) per almeno 3 secondi. L'indicatore luminoso lampeggerà quattro volte e confermerà che la modalità vacanza è attivata. La modalità vacanza può essere interrotta ripetendo il processo sopra.

La modalità Vacanza terminerà automaticamente dopo 96 ore.

## MODALITÀ ECO-DEMO

La modalità eco demo può essere attivata presentando il dispositivo in occasione di mostre, fiere o nei punti vendita. In modalità eco demo, il compressore e tutti i motori delle ventole sono spenti.

Premendo e tenendo premuti contemporaneamente per almeno tre secondi (4), (7) e (8), la spia lampeggerà cinque volte per confermare l'inserimento e il dispositivo funzionerà in modalità eco-demo. La modalità demo-eco può essere abbandonata ripetendo il processo sopra, notare che il compressore e il ventilatore si attiveranno 5 secondi dopo (per motivi di protezione del compressore).

## 6. DISPOSITIVI

### Sistema di climatizzazione

Secondo il parere degli specialisti, la temperatura ideale di conservazione dei vini si aggira a circa 12 °C, restando in una forchetta che va da 10 °C a 14 °C. Non va confusa con la temperatura di servizio, la quale varia a seconda del tipo di vino da 5 a 20 °C.

È soprattutto fondamentale evitare brusche variazioni della temperatura. Progettato da specialisti per i conoscitori di vini, questo apparecchio, diversamente da un semplice frigo, tiene conto di quanto i grandi cru siano sensibili alle brusche variazioni di temperatura e garantisce un controllo preciso di una **temperatura media costante**.

### Sistema antivibrazioni

Il compressore frigorifero è dotato di ammortizzatori speciali (*silent-block*) e il vano interno è isolato dalla scocca da uno spesso strato di schiuma di poliuretano. Queste caratteristiche consentono di evitare la trasmissione delle vibrazioni ai vini.

### Sistema anti-UV

La luce accelera l'invecchiamento dei vini. Nei nostri frigo cantina a porta piena, i vini sono naturalmente riparati, ovviamente se si evita di aprire l'apparecchio troppo spesso. Questo modello con porta a vetro è stato sottoposto ad un trattamento particolare che filtra i raggi ultravioletti nocivi; i vini quindi sono completamente riparati dalla luce.

### La funzione invernale

La funzione invernale è un sistema antigelo che consente alla cantina di operare in un ambiente in cui la temperatura è compresa tra 5 e 38 ° C. Questa resistenza è di bassa potenza per prevenire un improvviso innalzamento della temperatura del vino e quindi evitare dannosi shock termici per la conservazione del vino. Il kit ha lo scopo di riscaldare la temperatura interna della cantina anche prima di uno scambio di calore con le bottiglie.

### Sbrinamento

L'apparecchio è dotato di un ciclo automatico di sbrinamento. Durante l'arresto del ciclo di raffreddamento, le superfici refrigerate dell'apparecchio verranno sbrinate automaticamente. L'acqua di sbrinamento formatasi viene scaricata in una vaschetta di evaporazione della condensa, situata sul retro dell'apparecchio vicino al compressore. Sarà il calore prodotto dal compressore a far evaporare la condensa raccolta nella vaschetta.

### Ripiani

- Per evitare di danneggiare la guarnizione della porta, assicurarsi che la porta sia completamente aperta prima di tirare i ripiani per mettere o togliere i flaconi.
- Per facilitare l'accesso al contenuto degli scaffali, è necessario far scorrere il ripiano. Tuttavia, sono progettati con un tappo su ciascun lato per evitare che le bottiglie cadano.

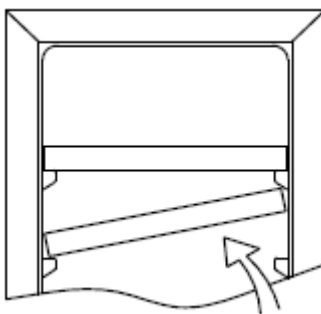

Peso massimo su una ripiani

## 7. CARICO

Le quantità massime dichiarate di carico di bottiglie sono fornite a titolo indicativo come configurazione di fabbrica; non hanno valore contrattuale ma servono soltanto (come la capacità in litri dei frigoriferi) per avere un'idea delle dimensioni dell'apparecchio.

Corrispondono a dei test effettuati con una bottiglia campione: la bottiglia tipo "bordolese tradizionale 75 cl" (la normalizzazione riconosce per ogni forma di bottiglie un'origine geografica: bordolese, borgognona, ad anfora tipica della Provenza, ecc. e un tipo: normale, pesante, alleggerita, affusolata, ecc., ognuna con il suo proprio diametro e altezza).

In realtà, è possibile inserire, al limite, più bottiglie dello stesso tipo impilate senza usare i ripiani, ma un "cantina diversificata" è formata da una gran varietà di bottiglie e l'aspetto della "praticità" nella gestione quotidiana di un frigo cantina ne limita il carico. Pertanto il carico reale sarà probabilmente un po' meno del massimo dichiarato.

### Tipi di bottiglie:

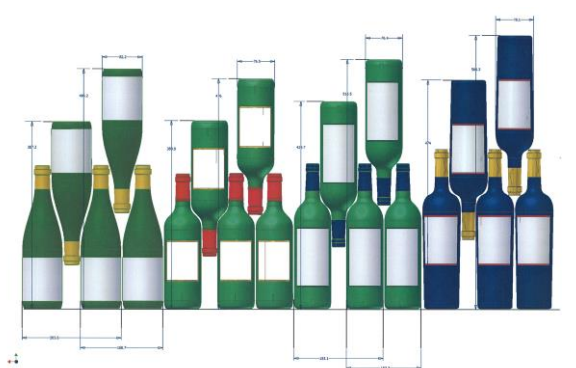

Qui possiamo vedere 4 tipi di bottiglie da 75 cl, borgognona e bordolese, di varie dimensioni. Esistono molti altri tipi, di varie capacità e forme.

*A titolo d'esempio, se si carica un frigo cantina solo con bottiglie borgognone, si potrà notare di essere di circa il 30% al di sotto della quantità iniziale calcolata per delle bordolesi.*

## Tipi di disposizione

Rovesciata collo contro collo:

Notare la differenza di profondità!

Rovesciata collo tra i corpi:

Carico maggiorato

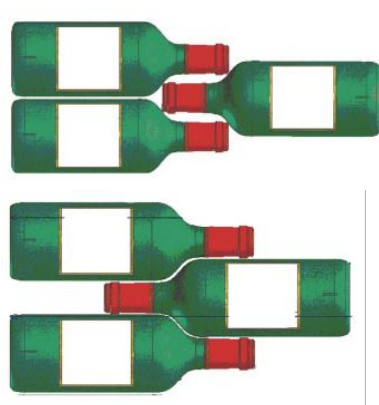

## Esempi di temperatura di servizio

Da rispettare per le degustazioni in modo da poter assaporare tutta la ricchezza aromatica dei vini!

Le opinioni possono variare, così come la temperatura ambiente, ma solitamente si considera:

Vini pregiati Bordeaux – Rossi	16 – 17 °C
Vini pregiati di Borgogna – Rossi	15 – 16 °C
Grandi cru bianchi secchi	14 – 16 °C
Rossi leggeri, fruttati, giovani	11 – 12 °C
Rosati di Provenza, vini novelli	10 – 12 °C
Bianchi secchi e vini tipici rossi	10 – 12 °C
Vini tipici bianchi	8 – 10 °C
Champagne	7 – 8 °C
Vini liquorosi	6 °C

## **8. PULIZIA E MANUTENZIONE**

Prima di pulire l'apparecchio (operazione da fare regolarmente), scollegare l'apparecchio togliendo la spina dalla presa di corrente o staccando il fusibile da cui dipende.

Consigliamo prima del primo utilizzo e in seguito regolarmente, di pulire l'interno e l'esterno (lato frontale, fianchi e piano superiore) con acqua tiepida e detersivo delicato. Risciacquare con acqua pulita e lasciare asciugare totalmente prima di ricollegare l'apparecchio alla corrente. Per la pulizia non vanno usati solventi né prodotti abrasivi.

La prima volta che si accende l'apparecchio, è possibile che emani degli odori residui. In tal caso, far funzionare l'apparecchio a vuoto per alcune ore impostando la temperatura più fredda. Il freddo eliminerà gli eventuali odori.

### In caso di interruzione della corrente

Nella maggior parte dei casi, la corrente viene ripristinata in fretta. Un'interruzione di 1 o 2 ore non modificherà la temperatura del frigo cantina. Per proteggere i vini durante le interruzioni di corrente, evitare il più possibile di aprire la porta. In caso di interruzione di corrente molto prolungata, prendere le misure necessarie per proteggere i vini.

- Se l'apparecchio è stato scollegato dalla presa, è stato spento o c'è stata un'interruzione di corrente, bisognerà aspettare 3-5 minuti prima di riaccenderlo. Se si prova ad accenderlo prima, il compressore si metterà in funzione solo dopo 3/5 minuti (se la temperatura lo necessita).
- Al primo avvio e dopo un arresto prolungato del frigo cantina, è possibile che al momento del riavvio le temperature impostate e quelle visualizzate non corrispondano. È normale. Bisognerà aspettare alcune ore prima che le temperature si ristabilizzino.

### Se si va in vacanza

- **Vacanze brevi:** lasciare il frigo cantina in funzione se ci si assenta per meno di 3 settimane.
- **Vacanze lunghe:** se l'apparecchio non sarà utilizzato per diversi mesi, togliere tutte le bottiglie e tutti gli accessori, spegnere l'apparecchio e scollegarlo dalla presa della corrente. Pulire e asciugare

accuratamente l'interno e l'esterno dell'apparecchio. Lasciare anche la porta aperta, bloccandola se necessario, per evitare la formazione di condensa, odori, muffa.

### **Spostamento del frigo cantina**

- Scollegare il frigo cantina prima di qualsiasi operazione.
- Togliere tutte le bottiglie presenti nel frigo cantina e fissare gli elementi mobili.
- Per evitare di danneggiare le viti di livellamento dei piedini, avvitarle a fondo nella loro base.
- Chiudere completamente la porta.
- Spostare l'apparecchio preferibilmente in posizione verticale o controllare le scritte sull'imballo per il senso nel quale può essere coricato l'apparecchio. Proteggere inoltre l'apparecchio con una coperta o un tessuto simile.

### **9. IN CASO DI GUASTI**

Nonostante tutta la cura e l'attenzione che mettiamo nel fabbricare i nostri prodotti, l'eventualità di un guasto non può essere completamente esclusa. Prima di contattare il servizio assistenza del proprio rivenditore, si prega comunque di fare prima questi controlli:

- La spina elettrica è inserita correttamente
- Non è saltata la corrente
- La causa del guasto non è tra quelle descritte nella tabella alla fine di questo manuale.

**IMPORTANTE: se il cavo di alimentazione fornito fosse danneggiato, deve essere sostituito dal produttore, da un servizio assistenza autorizzato del marchio o dal rivenditore. In ogni caso, deve essere sostituito da personale qualificato per evitare rischi di lesioni.**

**SE QUESTI CONTROLLI NON RISOLVONO LA SITUAZIONE, CONTATTARE IL SERVIZIO ASSISTENZA DEL PROPRIO RIVENDITORE.**

#### **ATTENZIONE!**

**Scollegare la spina dalla presa di corrente a muro prima di effettuare la pulizia o delle riparazioni!**

## 10. PROBLEMI E POSSIBILI CAUSE

In molti casi è possibile risolvere dei semplici problemi del frigo cantina senza doversi rivolgere al servizio assistenza. Provare a seguire i consigli forniti qui sotto.

<b>PROBLEMI</b>	<b>POSSIBILI CAUSE</b>
Il dispositivo non funziona	La cantina non è collegata La cantina è in posizione di lavoro Controlla la tensione dell'installazione Controllare l'interruttore automatico; se un lead non è saltato
Il dispositivo non è abbastanza freddo	Controllare l'impostazione della temperatura Verificare che la temperatura ambiente non superi la temperatura di esercizio La porta della cantina è aperta troppo spesso La porta non è chiusa correttamente La porta non è ben chiusa Non c'è abbastanza spazio tra il muro e la cantina
Il compressore si arresta frequentemente	La temperatura esterna è troppo alta Troppe bottiglie sono state messe in cantina. La porta della cantina è spesso aperta La porta non è chiusa correttamente La cantina non è stata ben installata
I LED non funzionano	La cantina non è collegata Un fusibile è saltato Controlla che le luci non siano rotte L'interruttore non è su "on"
Vibration	Assicurati che la cantina sia a livello
La cantina fa molto rumore	Un rumore di circolazione dell'acqua è normale a causa del gas refrigerante. Alla fine del ciclo di raffreddamento, è possibile sentire un suono della circolazione dell'acqua. Il lavoro delle partizioni della cantina può causare queste crepe. La cantina non è a livello Controllare l'installazione della ventola
La porta non si chiude bene	La cantina non è a livello La guarnizione della porta è sporca o danneggiata. Parte del carico della grotta disturba la chiusura della porta.
Il display a LED non funziona correttamente	Il pannello di controllo non funziona La carta potere è HS La cantina non è collegata La sonda non funziona
Il codice HH è visualizzato sul display digitale	Se la temperatura è troppo alta (> 30 ° C), sullo schermo verrà visualizzato il codice "HH" e verrà emesso un segnale acustico. L'allarme acustico può essere disattivato immediatamente premendo il pulsante on / off o scollegando la cantina. In questo caso si prega di contattare il servizio post-vendita.
Il codice LL è visualizzato sul display digitale	Se la temperatura è troppo bassa (<3 ° C), il codice "LL" appare sul display e suona un allarme acustico. L'allarme acustico può essere disattivato immediatamente premendo il pulsante on / off o scollegando la cantina. In questo caso si prega di contattare il servizio post-vendita



### **Sostituzione della lampada di illuminazione**

È costituita da diodi elettroluminescenti (LED). Questo tipo di diodo non può essere sostituito dall'utilizzatore. La durata di vita dei LED è solitamente tale da non necessitare la loro sostituzione. Se tuttavia, malgrado la cura con cui è stato costruito il frigo cantina, i LED dovessero essere difettosi, rivolgersi al proprio servizio assistenza per l'intervento.

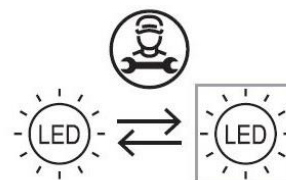

### **11. PROTEZIONE DELL'AMBIENTE**

Questo prodotto è conforme alla Direttiva 2019/290/UE relativa ai rifiuti di apparecchi elettrici ed elettronici (RAEE). Assicurandosi che questo prodotto sia smaltito in modo corretto, si aiuta a prevenire le potenziali conseguenze negative per l'ambiente e la salute dell'uomo che potrebbero derivare da trattamenti non appropriati dei rifiuti di questo prodotto.



Il simbolo del cassonetto barrato apposto sull'apparecchio significa che una volta giunto a fine vita, non deve essere gettato assieme agli altri rifiuti domestici. Dovrà essere conferito ad un centro per la raccolta differenziata di apparecchi elettrici e/o elettronici oppure, se si acquista un apparecchio equivalente, al rivenditore del nuovo apparecchio.

L'utilizzatore è responsabile del conferimento dell'apparecchio a fine vita alle strutture di raccolta dei rifiuti idonee. Una raccolta differenziata ed appropriata, allo scopo di inviare l'apparecchio non utilizzato al riciclaggio, al trattamento e ad uno smaltimento ecosostenibile, contribuisce ad evitare i possibili effetti nocivi sull'ambiente e sulla salute dell'uomo ed a favorire il riciclaggio dei materiali di cui è fatto il prodotto.

Per ottenere informazioni più dettagliate sui sistemi di raccolta differenziata disponibili, rivolgersi al proprio servizio comunale di smaltimento dei rifiuti oppure al negozio in cui si è acquistato l'apparecchio.

### **12. AVVERTENZA**

Al fine del continuo miglioramento dei nostri prodotti, ci riserviamo la possibilità di modificare le caratteristiche tecniche senza preavviso.

Le garanzie dei prodotti del marchio LA SOMMELIERE sono stabilite esclusivamente dai distributori che abbiamo scelto. Nessun elemento contenuto nel presente manuale può essere interpretato come una garanzia supplementare.

FRIO ENTREPRISE non può essere ritenuta responsabile per errori o omissioni tecniche e di redazione eventualmente presenti in questo manuale.

Documento senza valore contrattuale.

## 1. INSTRUCCIONES GENERALES DE SEGURIDAD

Por su seguridad y para un uso adecuado de la unidad, antes de instalar y utilizar la unidad por primera vez, lea detenidamente este manual, incluyendo las advertencias y consejos útiles que contiene. A fin de evitar daños al aparato y/o lesiones innecesarias a usted, es importante que las personas que utilicen este aparato se familiaricen plenamente con su funcionamiento y sus características de seguridad. Guarde estas instrucciones para más tarde y recuerde guardarlas junto al aparato para poderlas pasar con el aparato cuando lo venda o se mude de casa. Esto asegurará que la unidad funcione de manera óptima.

Para evitar el riesgo de lesiones, mantenga estas instrucciones en un lugar seguro. El fabricante no puede ser considerado responsable de la manipulación incorrecta de la unidad.

### Seguridad de los niños y otras personas vulnerables

- Este aparato puede ser utilizado por niños de 8 años o más y por personas con discapacidades físicas, sensoriales o mentales, o por personas que no hayan aprendido a utilizarlo, bajo la supervisión de una persona informada y consciente de los riesgos que conlleva. Los niños no deben jugar con el aparato. La limpieza y el mantenimiento por parte del usuario no deben ser realizados por niños a menos que sean mayores de 8 años y estén supervisados.
- Mantenga todos los envases fuera del alcance de los niños, ya que existe el riesgo de asfixia.
- Si decide deshacerse del aparato, desenchúfelo de la toma de corriente, corte el cable de conexión (lo más cerca posible del aparato) y retire la puerta para evitar que los niños jueguen con él y se encierren dentro.
- Si es necesario sustituir la unidad con una junta de puerta magnética por otra que tenga un pestillo en la puerta o en la junta, asegúrese de comprobar que el pestillo no funciona antes de desechar la unidad antigua. Esto evitará que este aparato se convierta en una trampa para niños.
- Mantenga la unidad y su cordón fuera del alcance de los niños menores de 8 años.
- NOTA: Los niños entre 3 y 8 años pueden cargar y descargar la unidad.

### Seguridad general

- PRECAUCIÓN - Este aparato está diseñado para funcionar en una chimenea doméstica.
- PRECAUCIÓN - Nunca almacene sustancias inflamables como aerosoles dentro de esta unidad ya que pueden ser derramados.
- PRECAUCIÓN - Si el cable de alimentación está dañado, debe reemplazarlo inmediatamente con el fabricante o con un distribuidor calificado, para evitar el riesgo de una descarga eléctrica.
- PRECAUCIÓN - No bloquee ninguna de las aberturas de ventilación de la unidad, asegúrese de que las aberturas de ventilación estén siempre despejadas.
- PRECAUCIÓN - No dañe el circuito de refrigeración.
- PRECAUCIÓN - No utilice aparatos eléctricos dentro del compartimento a menos que sean tolerados por el fabricante.
- PRECAUCIÓN - El refrigerante y el sistema de aislamiento contienen gases inflamables. Cuando se deshaga del aparato, deséchelo en un punto de recogida autorizado. Nunca exponga el aparato a la llama.

### Líquido refrigerante

El isobutano refrigerante (R600a) se utiliza en el circuito de refrigeración del aparato; es un gas natural altamente inflamable y por lo tanto peligroso para el medio ambiente. Durante el transporte y la instalación del aparato, compruebe que ninguno de los componentes del circuito de refrigeración esté dañado. El

refrigerante (R600a) es un líquido inflamable.

### **Precaución: Peligro de incendio**

Si el sistema de refrigeración se dañó:

- Evite las fuentes de calor y todas las fuentes de ignición.
- Ventile la habitación donde se encuentra la unidad.

Es peligroso cambiar la composición de este dispositivo de cualquier manera.

Un daño en el cable puede causar un cortocircuito y/o una descarga eléctrica.

### **Seguridad eléctrica**

- No podemos ser responsables de ningún incidente causado por una instalación eléctrica defectuosa.
- El cable de alimentación no debe ser extendido. No utilice un alargador, un adaptador o varios enchufes.
- Asegúrate de que el aplique de la pared no esté dañado. Un enchufe de pared dañado podría causar que la unidad se sobrecaliente y explote.
- Asegúrate de que puedes acceder a la toma de corriente de la unidad.
- Nunca tire del cable principal.
- Nunca quite la conexión a tierra.
- Si el enchufe de la pared está suelto, no enchufe el cable. Existe el riesgo de una descarga eléctrica o de un incendio.
- Nunca debe usar la unidad si la cubierta de la luz interior no está en su lugar.
- Desconecte su unidad antes de cambiar la bombilla.
- Esta unidad funciona con una corriente monofásica de 220~240V/50Hz. La unidad debe utilizar una toma de corriente con conexión a tierra según las recomendaciones actuales.
- Si el cable de alimentación está dañado, no lo sustituya, pero póngase en contacto con su centro de servicio.
- La toma de corriente debe ser fácilmente accesible pero fuera del alcance de los niños. Si no está seguro, contacte con su instalador.

### **Uso diario**

- Este aparato está destinado a la conservación de vino solamente. Se recomienda poner la vinoteca a 12°C.
- Nunca almacene sustancias o líquidos inflamables dentro de la unidad; esto podría causar un riesgo de explosión.
- No utilice otros aparatos eléctricos dentro de esta unidad (licuadoras, máquinas de hielo eléctricas, etc.).
- Cuando desenchufe la unidad, siempre mantenga el enchufe en sus manos y no tire del cable.
- No exponga la unidad a la luz solar directa.
- El aparato debe mantenerse alejado de velas, luces y otras fuentes de calor para evitar el riesgo de incendio.
- Este aparato está destinado exclusivamente al almacenamiento de vino y bebidas.
- El dispositivo es pesado. Tengan cuidado al moverlo.
- Si su unidad está equipada con ruedas, recuerde que sólo se utilizan para facilitar pequeños movimientos. No lo mueva a grandes distancias.

- Nunca utilice el dispositivo o sus componentes para apoyarse.
- Para evitar que los objetos se caigan y para evitar que se dañe la unidad, no sobrecargue los compartimentos de la unidad.

### **¡Cuidado! ¡Cuidado! Limpieza y mantenimiento**

- Antes de realizar el mantenimiento, desenchufe la unidad y desconecte la fuente de alimentación.
- No limpie la unidad con objetos metálicos, vapor, aceites volátiles, disolventes orgánicos o componentes abrasivos.
- No utilice objetos afilados o puntiagudos para quitar el hielo. Usa un raspador de plástico.

### **¡Información importante sobre la instalación!**

- Este aparato de refrigeración no está destinado a ser utilizado como un aparato integrable.
- Para asegurar las conexiones eléctricas correctas, siga las instrucciones de este manual.
- Desembale la unidad y compruebe si hay daños visuales. No conecte la unidad si está dañada. Reporte cualquier daño al punto de venta donde lo compró. En este caso, guarde el embalaje.
- Se recomienda esperar al menos cuatro horas antes de conectar la unidad a la fuente de alimentación para que el compresor esté bien abastecido de aceite.
- Una buena circulación de aire es necesaria para evitar el riesgo de sobrecalentamiento. Para garantizar una ventilación suficiente, siga las instrucciones de instalación proporcionadas.
- Tan pronto como sea posible, evite que la unidad toque la pared y/o entre en contacto con elementos calientes (compresor, condensador) para evitar el riesgo de incendio. Siga siempre las instrucciones de instalación con cuidado.
- El aparato no debe estar situado junto a radiadores o fuegos de cocina.
- Asegúrate de que las tomas de corriente sean accesibles una vez que la unidad esté instalada.
- Tenga cuidado de no pellizcar o dañar el cable de alimentación al instalar la unidad.

### **AHORRO DE ENERGÍA**

- Para limitar el consumo de energía de su dispositivo:
- Instálelo en un lugar adecuado (véase el capítulo "Instalación del aparato").
- Mantén las puertas abiertas lo menos posible.
- Asegúrese de que su unidad funciona al máximo limpiando periódicamente el condensador (véase el capítulo "Mantenimiento rutinario de su unidad").
- Revise periódicamente los sellos de las puertas y asegúrese de que siempre cierren bien. Si no es así, póngase en contacto con su departamento de atención al cliente.

### **Recomendaciones de diseño :**

Se recomienda la siguiente disposición de los equipos de su aparato (estanterías, etc.) para que la energía sea utilizada de la forma más racional posible por el aparato de refrigeración. Cualquier cambio en esta disposición puede afectar al consumo de energía del aparato.

### **Solución de problemas y piezas de repuesto**

- Todas las operaciones eléctricas deben ser realizadas por un técnico cualificado y competente.
- Esta unidad debe ser revisada por un Centro de Servicio Autorizado, y sólo se deben utilizar piezas genuinas.

Este aparato es sólo para uso doméstico. El fabricante no puede ser considerado responsable de ningún otro uso.

Las piezas de recambio estéticas y funcionales de conformidad con el REGLAMENTO (UE) 2019/2019 (anexo II, punto 3), se ponen a disposición de los reparadores profesionales y usuarios finales durante un período de 7 o 10 años (lista en el anexo II, punto 3). .a.1 y 3.a.2) desde la puesta en el mercado de la última unidad del modelo.







La lista de repuestos y el procedimiento para solicitarlos (acceso profesional / acceso especial) están disponibles en el siguiente sitio web: [www.interfroidservices.fr](http://www.interfroidservices.fr) o por correo postal en la siguiente dirección: FRIO - Interfroid Services, 143 Bd Pierre Lefauchaux - 72230 ARNAGE Para otras piezas de repuesto funcionales no especificadas en el reglamento de la UE 2019/2019, están disponibles por un período de 10 años.

La garantía del fabricante es de 1 año para las piezas funcionales.



**R600a**

### **Instrucciones de seguridad**





-  Precaución: No utilice dispositivos mecánicos u otros medios para acelerar el proceso de descongelación que no sean los recomendados por el fabricante.
-  Precaución: No bloquee ninguna de las rejillas de ventilación de la unidad.
-  Precaución: No almacene sustancias explosivas como latas de aerosol con propelente inflamable en esta unidad.
-  Precaución: No dañe el circuito de refrigeración de la unidad.
-  Precaución: Dado que las unidades de refrigeración funcionan con isobutano (R600a), no deben colocarse en una zona con fuentes de ignición (por ejemplo, contactos eléctricos no sellados o donde el refrigerante podría acumularse en caso de fuga). El tipo de refrigerante se indica en la placa de identificación del armario.
-  Precaución: No utilice aparatos eléctricos en los compartimentos de almacenamiento de alimentos del aparato a menos que sean del tipo recomendado por el fabricante.

**Este dispositivo cumple con todas las directivas europeas aplicables y sus posibles modificaciones.**

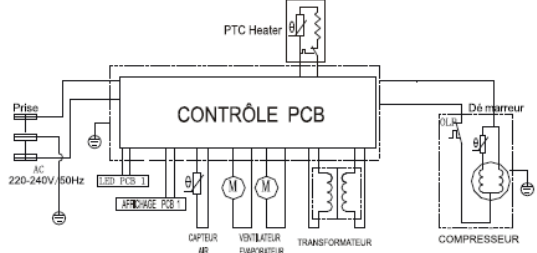

## 2. PLACA DE IDENTIFICACION – NUMERO DE SERIE

A continuación se muestra un ejemplo de una placa de identificación:

		<p><b>ELECTRIC DIAGRAM</b> Schéma électrique</p>  <p>    </p> <p>Made in PRC</p> <p>FRIO Entreprise/La Sommelière 143 Boulevard Pierre Lefauchaux - 72230 ARNAGE - FRANCE</p>
Référence	CTV85	
Service Ref	CTV85/1	
S/N		
Modèle usine	SC175	
Classe climatique	N	
Volume Total Net	180L	
Consommation d'énergie annuelle	150 kWh/an	
Consommation jour d'énergie à 16°C	0,145 kWh/24h	
Consommation jour d'énergie à 32°C	0,567 kWh/24h	
Gaz réfrigérant / Quantité	R600A/42g	
Agent isolant	Cyclopentane	
Voltage	220-240V AC	
Fréquence	50 Hz	
Ampérage	0.4 A	
Puissance maximum	90 W	
Puissance de la lampe	Max 3 W	
Classe de protection contre les chocs électriques	<b>I</b>	

La placa de identificación pegada en el interior o en la parte posterior de la unidad (según el modelo) contiene toda la información específica de su unidad.

Le aconsejamos que anote su número de serie en este folleto antes de la instalación, para futuras referencias si es necesario (intervención técnica, solicitud de asistencia, etc.).

De hecho, una vez que el dispositivo se instala y se carga, el acceso a él es más complicado.

**ADVERTENCIA: no se le puede dar ninguna ayuda sin esta información.**

### 3. DESCRIPCIÓN DEL PRODUCTO

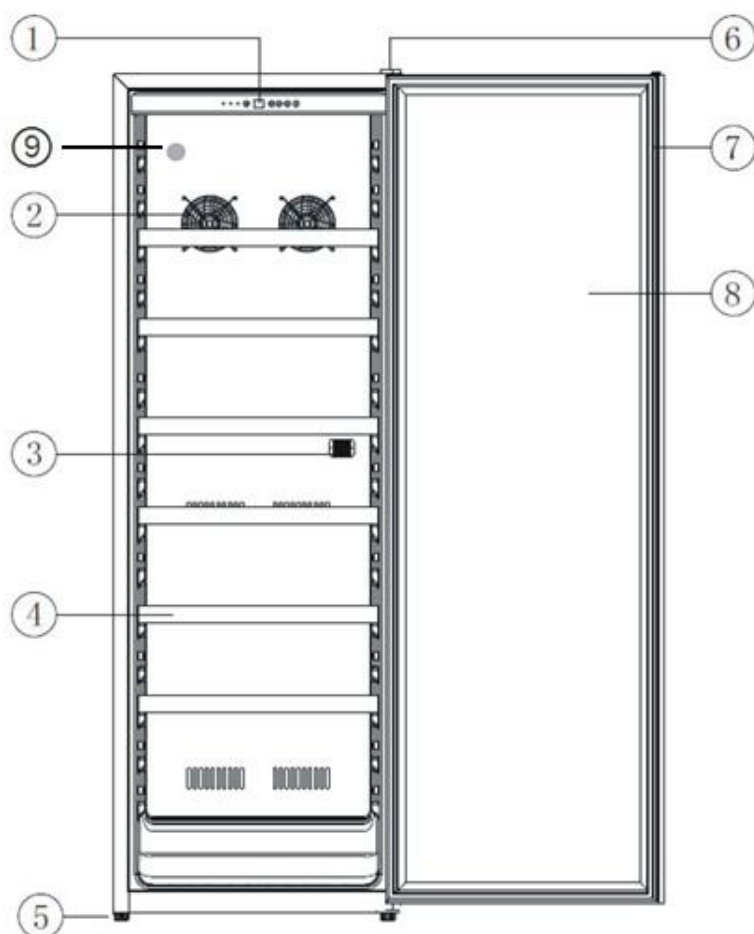

1	Panel de control
2	Ventilador para la circulación del aire
3	Sensor de temperatura
4	Estantes de alambre de madera
5	Pies ajustables
6	Cubierta de la bisagra de la puerta
7	Sello de la puerta
8	Puerta de vidrio con tratamiento UV o sólido
9	Filtro de carbono

Para saber más sobre su producto, consulte la base de datos en línea de EPREL. Tal como se define en el Reglamento delegado de la Comisión (UE) 2019/2016, toda la información relacionada con este aparato de refrigeración está disponible en la EPREL (Base de datos europea de productos para el etiquetado energético). Esta base de datos le permite consultar la información y la documentación técnica de su aparato de refrigeración. Puede acceder a la base de datos EPREL escaneando el código QR de la etiqueta de energía de su aparato o yendo directamente a: [www.ec.europa.eu](http://www.ec.europa.eu) e introduciendo el modelo de su aparato de refrigeración.

#### Capacidad publicitaria

La capacidad anunciada es la capacidad máxima calculada con un número definido de estantes, que varía según el modelo. Este estándar se calcula con botellas de 75cl del tipo tradicional de Burdeos. Cualquier otro tipo de tamaño de botella y la adición de estantes reducirá considerablemente la capacidad de



almacenamiento. A continuación se muestra el plan de carga con la máxima capacidad anunciada.

#### 4. INSTRUCCIONES DE INSTALACIÓN

Al seleccionar una posición para su unidad, debe asegurarse de que el suelo sea plano y firme, y que la habitación esté bien ventilada. Se debe mantener una temperatura ambiente promedio. Esta temperatura es específica según la clase climática del aparato: N: Este aparato de refrigeración está destinado a ser utilizado a temperaturas ambiente entre 16°C y 32°C.

##### Antes de usar su vinoteca

- Retire el embalaje exterior e interior.
- Deje su dispositivo en posición vertical en reposo durante unas 24 horas antes de ponerlo en funcionamiento. Esto reducirá la posibilidad de un mal funcionamiento del sistema de refrigeración debido al transporte.
- Limpia el interior con un paño suave y agua tibia.
- Cuando instale su dispositivo, por favor, elija una ubicación autorizada.
- Ponga su unidad en un suelo que sea lo suficientemente fuerte para soportar cuando esté completamente cargada. Por favor, ajuste los pies de su aparato para nivelar su vinoteca.
- Es necesaria una ventilación adecuada, no obstruya ninguna salida de aire.
- Este dispositivo sólo está destinado a ser instalado en forma **independiente**, **bajo ninguna circunstancia debe ser instalado en forma empotrada o empotrada.**
- Conecta la vinoteca a un solo enchufe, deja un espacio de 30 mm entre la parte trasera de la vinoteca y la pared. Asegúrate de que está perfectamente encajado y ajusta la horizontalidad de tu vinoteca (se recomienda el uso de un nivel de alcohol). Esto evitará cualquier movimiento debido a la inestabilidad, que genera ruido y vibración y asegurará la perfecta hermeticidad de la puerta.
- Esta unidad es sólo para el almacenamiento de vino.
- Este aparato utiliza gas refrigerante inflamable, así que por favor no dañe la manguera de refrigeración durante el transporte.

##### Atención

- Guarda las botellas cerradas.
- No sobrecargue el dispositivo.
- No abras la puerta más de lo necesario.
- No cubra los estantes con papel de aluminio o cualquier otro material que pueda impedir la correcta circulación del aire.
- Si la vinoteca se va a dejar vacía durante mucho tiempo, se sugiere desenchufar el aparato y, después de una limpieza muy cuidadosa, dejar la puerta entreabierta para permitir la circulación del aire y evitar la formación de moho y olores.

**PRECAUCIÓN: Por favor, mantenga la unidad alejada de cualquier sustancia que pueda causar un riesgo de incendio.**

## Rangos de temperatura ambiente

Esta unidad es adecuada para funcionar en habitaciones con una temperatura ambiente específica, esta clase de clima se indica en la placa de identificación.

La temperatura ambiente influye en la temperatura interior y la higrometría de su vinoteca. Para un funcionamiento óptimo, los ajustes de la vinoteca están hechos para temperaturas ambiente entre 23°C y 25°C.

CLASE	SÍMBOLO	RANGO DE TEMPERATURA AMBIENTE (°C)
Templado más amplio	SN	De +10 a +32
Templado	N	De +16 a +32
Subtropical	ST	De +16 a +38
Tropical	T	De +16 a +43

## Inversión de puerta (CTV249)

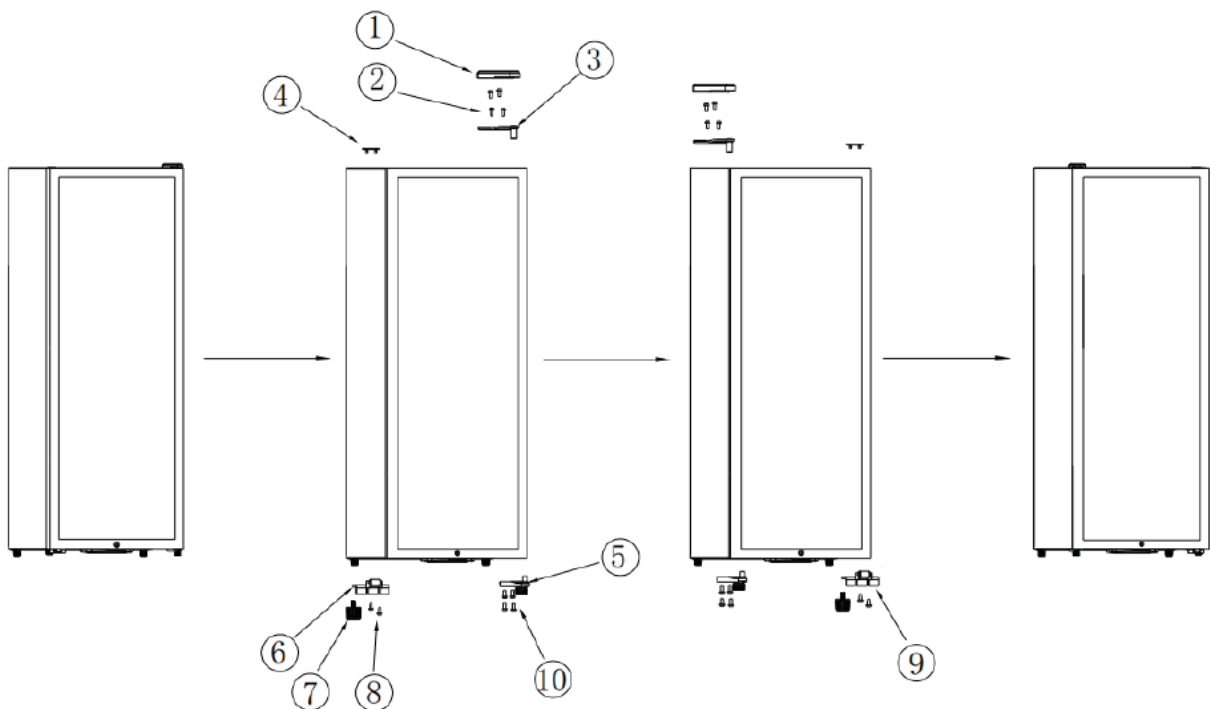

- (1) Cubierta de bisagra alta
- (2) Tornillos de bisagra superior
- (3) Bisagra superior
- (4) Placa de cubierta superior
- (5) Bisagra inferior
- (6) Accesorio para evitar que la puerta se caiga (lado izquierdo)
- (7) Pie
- (8) Tornillos del accesorio abatible de puerta
- (9) Accesorio para evitar que la puerta se caiga (lado derecho)
- (10) Tornillos de bisagra hacia abajo

1. Abra la cubierta de la bisagra superior (1) y afloje los tornillos de la bisagra superior (2) (3), retire la puerta.
2. Pie suelto (7) y tornillos de la bisagra inferior (10) y tornillos del accesorio abatible de la puerta (8).
3. Retire (4) y coloque (5) en el orificio del lado izquierdo y apriete los tornillos (10).
4. Coloque (9) en el orificio del lado derecho y apriete los tornillos (8), apriete el pie en el lado derecho (7).

5. Coloque la puerta en el lado izquierdo, en (9), apriete los tornillos (2) e instale (1) (4).

## 5. INSTRUCCIONES DE USO

La temperatura de la unidad es ajustable de 5°C a 20°C. La temperatura se fija con un termostato. El cambio de la temperatura genera un mayor consumo de energía.

La unidad asegura que la temperatura se mantenga durante todo el tiempo que esté en funcionamiento y se utilice en condiciones normales. La temperatura en el interior del aparato y su consumo de energía pueden verse influidos por muchos factores: temperatura ambiente, exposición a la luz solar, número de aperturas de puertas y cantidad almacenada. Leves cambios de temperatura son perfectamente normales.

### ➤ Panel de control

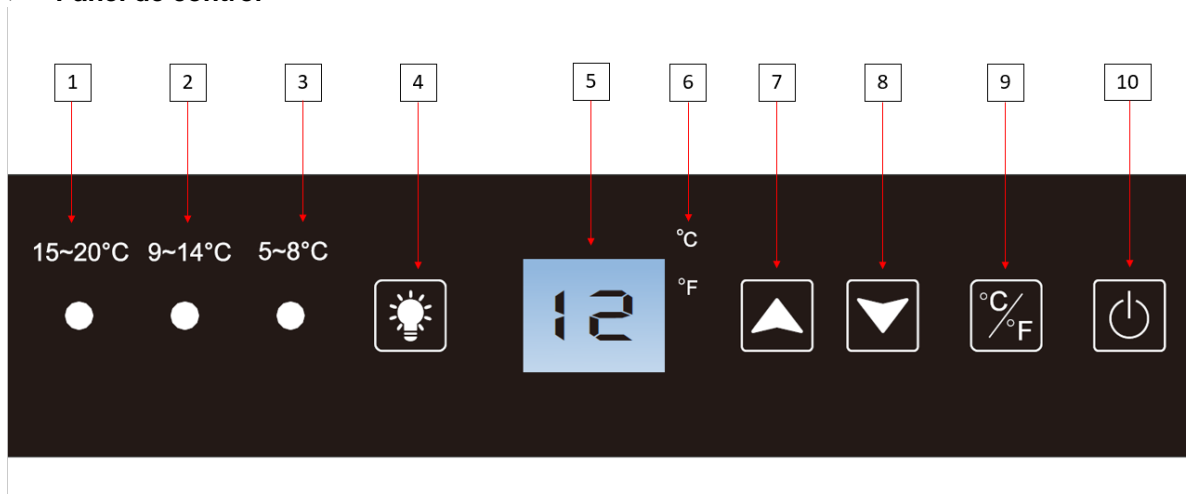

1	Luz indicadora de temperatura rápida; si el indicador está encendido, la temperatura establecida es entre 15 y 20 ° C.
2	Luz indicadora de temperatura rápida; si el indicador está encendido, la temperatura establecida es entre 9 y 14 ° C.
3	Luz indicadora de temperatura rápida; si el indicador está encendido, la temperatura establecida es entre 5 y 8 ° C.
4	Botón para activar / desactivar la luz
5	Visualización de la temperatura establecida. Para mostrar la temperatura real, presione simultáneamente en los botones de ajuste de temperatura (7) y (8). La temperatura se muestra real. Después de 10 segundos, la bodega vuelve al modo inicial e indica ajusta automáticamente la temperatura.
6	Indicador de unidad de medida de temperatura indicado en grados Celsius por el símbolo ° C o en Fahrenheit por el símbolo ° F.
7	Perilla de ajuste de temperatura. Presione este botón para aumentar el Temperatura un grado Celsius o Fahrenheit hasta alcanzar la temperatura deseada. La temperatura de la bodega es regulable entre 5 ° C y 20 ° C.
8	Perilla de ajuste de temperatura. Presione este botón para disminuir el Temperatura un grado Celsius o Fahrenheit hasta alcanzar la temperatura deseada. La temperatura de la bodega es regulable entre 5 ° C y 20 ° C.
9	Botón para cambiar la unidad de medida de temperatura entre grados Celsius indicados por el símbolo "° C" y Fahrenheit indicados por el símbolo "F". Presione el botón durante 3 segundos para cambiar de una unidad de medida a otra.
10	Presione este botón durante 3 segundos para encender o apagar la bodega sin desenchufarla.

Cuando conecta el dispositivo a una toma de corriente, muestra automáticamente la temperatura establecida.

Para mostrar la temperatura real, presione simultáneamente los botones de ajuste de temperatura (7) y (8). Se muestra la temperatura real. Después de 10 segundos, la bodega vuelve al modo inicial e indica automáticamente la temperatura programada.

## **CONTROL DE ILUMINACIÓN**

Presione el botón (9) para ajustar la iluminación.

Pulsar (9), cuando se visualiza "L1", se desactiva el apagado automático de la iluminación LED.

Pulsar (9), cuando se visualiza "L2", se activa el apagado automático de la iluminación LED. La iluminación LEDF se apagará después de 10 minutos.

## **MODO VACACIONES**

El modo de vacaciones está disponible para observar ciertas festividades religiosas. Este modo apaga las pantallas, la iluminación interior y las alarmas audibles y evita que se vuelvan a encender. Seguirán teniendo lugar las operaciones de refrigeración normales.

Para iniciar el modo de vacaciones, presione los botones de encendido (10) y de luz (4) simultáneamente durante al menos 3 segundos. La luz indicadora parpadeará cuatro veces y confirmará que el modo de vacaciones está activado. El modo de vacaciones se puede detener repitiendo el proceso anterior.

El modo de vacaciones terminará automáticamente después de 96 horas.

## **MODO ECO-DEMO**

El modo de demostración ecológica se puede activar presentando el dispositivo en exposiciones, ferias comerciales o en salas de ventas. En el modo de demostración ecológica, el compresor y todos los motores de los ventiladores están apagados.

Manteniendo pulsado al mismo tiempo durante al menos tres segundos (4), (7) y (8), la luz indicadora parpadeará cinco veces para confirmar la entrada y el dispositivo funcionará en modo eco-demo. El modo demo-eco puede abandonarse repitiendo el proceso anterior, tenga en cuenta que el compresor y el ventilador se activarán 5 segundos después (por razones de protección del compresor).

## **6. EQUIPO**

### **El sistema de aire acondicionado**

Según la opinión de los especialistas, la temperatura ideal para guardar los vinos es de unos 12°C, dentro de un rango de 10° a 14°C. No hay que confundirlo con la temperatura de servicio, que varía según la especificidad de cada tipo de vino de 5 a 18°C.

Sobre todo, es importante evitar los cambios repentinos de temperatura. Diseñado por especialistas en enófilos, este aparato, a diferencia de un simple refrigerador, tiene en cuenta la sensibilidad de las grandes cosechas a las variaciones repentinas de temperatura, asegurando un control fino de una **temperatura media constante**.

### **El sistema antivibratorio**

El compresor está equipado con amortiguadores (silent blocks) y el espacio interior está aislado del cuerpo por una gruesa capa de espuma de poliuretano. Estas características impiden la transmisión de vibraciones a sus vinos.

### **El sistema anti-UV**

La luz acelera el envejecimiento de sus vinos. En nuestras vinotecas con puertas llenas, sus vinos están naturalmente protegidos, sujetos por supuesto a aperturas no muy frecuentes. Este modelo de puerta de cristal ha sido especialmente tratado para filtrar los dañinos rayos ultravioleta, por lo que sus vinos están perfectamente protegidos.

### Función de invierno

La función de invierno permite que aunque su vinoteca esté en un entorno inferior a 5°C, el vino en su interior esté a 8°C. Un sensor situado en el exterior de la unidad, activa una resistencia eléctrica de baja potencia cuando la temperatura ambiente de la habitación es de unos 8°C. Esta resistencia de baja potencia impide que la temperatura del vino tenga grandes variaciones.

El kit invierno nos garantiza la perfecta conservación de nuestras botellas.

### Descongelar

Su unidad está equipada con un ciclo de descongelamiento automático. Cuando el ciclo de enfriamiento se detiene, las superficies refrigeradas del aparato se descongelan automáticamente. El agua de descongelación recuperada de esta manera se drena a una bandeja de evaporación de condensados situada en la parte posterior de la unidad, cerca del compresor. El calor producido por el compresor entonces evapora el condensado recuperado en la bandeja.

### Estantes

- Para evitar dañar la junta de la puerta, asegúrese de que la puerta esté completamente abierta antes de tirar de los estantes para poner o sacar las botellas.
- Para facilitar el acceso al contenido de las estanterías, debe deslizar la estantería hacia fuera en aproximadamente 1/3. Sin embargo, están diseñados con un tope a cada lado para evitar que las botellas se caigan.
- Para quitar o colocar los estantes, incline el estante como se muestra en el diagrama y tire o empuje según sea necesario.

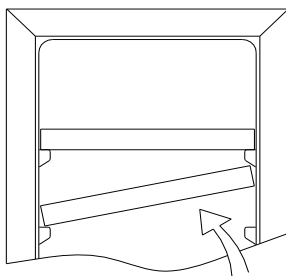

Peso máximo en un estante: 28 kg

## 7. CARGA DE LA VINOTECA

Las cantidades máximas de carga anunciadas de botellas se dan a título orientativo, no son contractuales y permiten tener una estimación rápida de la capacidad del aparato.

Corresponden a pruebas realizadas con una botella estándar: la botella de tipo "Bordelesa tradición 75 cl" (la normalización reconoce para cada forma de botella, un origen geográfico: bordelés, borgoñón, provenzal, etc. y un tipo: tradicional, pesada, ligera, de flauta, etc., cada una con su propio diámetro y altura).

En realidad, se podrían almacenar, en extremo, más botellas en pilas monotípicas y sin estantes, pero una "bodega variada" se compone de una gran variedad de botellas y el aspecto "práctico" de la gestión diaria de una bodega limita su carga. Así que probablemente cargarán un poco menos del máximo anunciado.

Tipos de botellas :

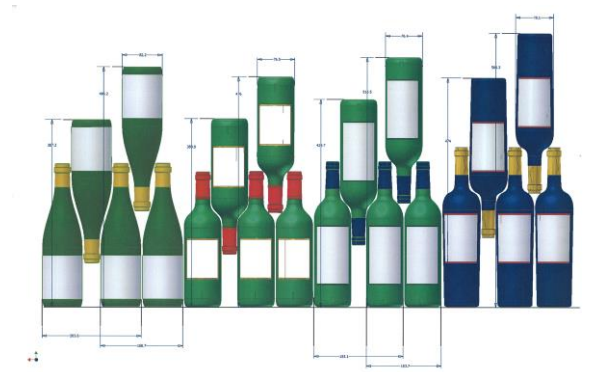

Vemos aquí 4 tipos de botellas de 75 cl, Borgoña y Burdeos, de diferentes tamaños. Hay muchos otros de todos los tamaños y formas. Notarán las diferencias de almacenamiento según la altura de las botellas, el diámetro y el método de cruce o contrapeado.

Por ejemplo, si se carga exclusivamente una bodega con botellas de Borgoña, se notará que es alrededor de un 30% menos que la cantidad inicial calculada a partir de Burdeos.

### Tipos de contrapeado

Contrapeado cuello contra cuello :

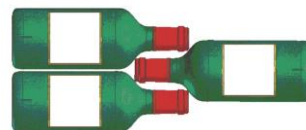

Fíjese bien en la diferencia de profundidad !

Contrapeado cuello entre botellas :

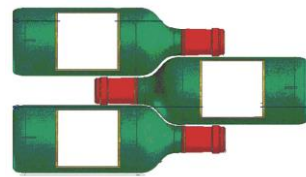

### Ejemplos de temperaturas de servicio

¡ Cuidemos el vino para no perder la riqueza de sus aromas!

Las opiniones varían, así como la temperatura ambiente, pero muchos están de acuerdo en que los diferentes vinos deben servirse así :

Grandes vinos Tintos Reservas :	16 - 17°C
Grandes vinos Tintos :	15 – 16°C
Tintos Crianzas :	14 - 15°C
Tintos Jóvenes :	11 - 14°C
Blancos Crianza y Rosados :	09 - 12°C
Blancos :	07 - 11°C
Champán:	06 - 09°C

## 8. LIMPIEZA Y MANTENIMIENTO

Antes de limpiar la unidad (una operación que debe hacerse regularmente), desenchufe la unidad quitando el enchufe de la toma de corriente o desenchufando el fusible del que depende.

Le recomendamos que limpie tanto el interior como el exterior (frente, lados y parte superior) con una mezcla de agua tibia y detergente suave antes de usarla por primera vez de forma regular. Enjuague con agua pura, deje que se seque completamente antes de volver a conectar. No utilice disolventes o agentes abrasivos.

Lave la laminación de los estantes de acero con una solución de detergente suave y luego séquela con un paño seco y suave. Los estantes de madera no requieren ningún cuidado especial.

Cuando se enciende por primera vez, pueden quedar olores residuales. En este caso, haga funcionar la unidad sin carga durante unas horas a la temperatura más baja. El frío eliminará estos posibles olores.

### **En el caso de un fallo de energía**

La mayoría de los cortes de energía se resuelven por un corto período de tiempo. Un corte de energía de 1 o 2 horas no afectará a las temperaturas de su vinoteca. Para proteger sus vinos durante los cortes de energía, recuerde minimizar el número de aperturas de puertas. En caso de cortes de luz muy largos, tome las medidas necesarias para proteger su vino.

- Si el dispositivo está desenchufado, apagado o hay un fallo de energía, debe esperar de 3 a 5 minutos antes de reiniciarlo. Si intenta reiniciarlo antes de este tiempo, el compresor sólo se pondrá en marcha después de 3/5 minutos (si la temperatura lo requiere).
- En la primera puesta en marcha y después de una parada prolongada de la vinoteca, es posible que en el momento del reinicio las temperaturas seleccionadas y las que se muestran no se correspondan. Esto es normal. Entonces será necesario esperar unas horas antes de que las temperaturas vuelvan a un nivel estable.

### **Si te vas de vacaciones**

Estancias cortas: deje que su vinoteca trabaje durante su estancia si ésta dura menos de 3 semanas.

**Largas estancias:** Si su aparato no se utiliza durante varios meses, retire todas las botellas y accesorios, apáguelo y desenchufe el aparato de la toma de corriente. Limpia y seca completamente el interior y el exterior de la unidad. También dejar la puerta abierta, bloqueándola si es necesario, para evitar la formación de condensación, olores, moho.

### **Si necesitas mover tu vinoteca**

- Desconecte su vinoteca antes de cualquier operación.
- Retire todos los cilindros del tanque y asegure las partes móviles.
- Para evitar que se dañen los tornillos de nivelación de los pies, enrósquelos en la base de los pies.
- Cierra la puerta completamente.
- Es preferible colocar el aparato en posición vertical o anotar en las marcas del embalaje la dirección en la que se puede colocar el aparato. También proteja su aparato con una manta o un material similar.

## **9. EN EL CASO DE UNA AVERÍA**

A pesar de todo el cuidado que ponemos en nuestra producción, nunca se excluye totalmente una avería. Sin embargo, antes de ponerse en contacto con el departamento de servicio de su distribuidor, por favor, compruebe que...:

- La toma de corriente sigue en su sitio
- No hay ningún corte de energía.
- Que la causa del error no es una de las descritas en la tabla al final de este manual.

**IMPORTANTE: Si el cable de alimentación suministrado está dañado, debe ser reemplazado por el fabricante, una agencia de servicio autorizada de la marca o el distribuidor. En todos los casos, debe ser sustituido por personal cualificado para evitar el riesgo de lesiones.**

**SI ESTAS COMPROBACIONES NO TIENEN ÉXITO, CONTACTE CON EL DEPARTAMENTO DE SERVICIO DE SU DISTRIBUIDOR.**

**¡ATENCIÓN!**

**¡Desenchufa el enchufe de la pared antes de realizar cualquier trabajo de mantenimiento o reparación!**

## **10. PROBLEMAS Y SOLUCIONES**

Usted puede resolver muchos incidentes que ocurren en su vinoteca por sí mismo, evitando así tener que contactar con su servicio post-venta. Aquí hay algunas sugerencias:

PROBLEMAS	POSIBLES FUENTES
El dispositivo no funciona	La vinoteca no está conectado. La vinoteca está en la posición de encendido Compruebe el voltaje de la instalación... Revisa el interruptor de circuito; si no se ha abierto un cable...
La vinoteca no enfría lo suficiente	Compruebe el ajuste de la temperatura La puerta dla vinoteca se abre con demasiada frecuencia La puerta no está bien cerrada. La puerta no está bien sellada. No hay suficiente espacio entre la pared y la vinoteca...
El compresor se detiene frecuentemente	La temperatura exterior es demasiado alta Se pusieron demasiadas botellas en la vinoteca. La puerta dla vinoteca está muy abierta La puerta no está bien cerrada. La vinoteca no fue instalado correctamente
Los LEDs no funcionan	La vinoteca no está conectado. Un fusible se quemó Comprueba que las luces no estén rotas El interruptor no está encendido.
Vibración	Asegúrate de que la vinoteca esté nivelado
La vinoteca hace mucho ruido	Un ruido de circulación de agua es normal, esto se debe al gas refrigerante. Al final del ciclo de enfriamiento, se puede escuchar un ruido de circulación de agua. Trabajar en las paredes dla vinoteca puede causar estas grietas. La vinoteca no está nivelada Revisar la instalación del ventilador
La puerta no cierra bien.	La vinoteca no está nivelada El sello de la puerta está sucio o dañado. Parte de la carga en la vinoteca dificulta el cierre de la puerta.
La pantalla de leds no funciona correctamente	El panel de control no funciona La tarjeta de energía está caída... La vinoteca no está conectado. La sonda no funciona
El código HH aparece en la pantalla digital.	Si la temperatura es demasiado alta (>30°C) el código "HH" aparecerá en la pantalla y sonará una alarma audible. La alarma sonora puede desactivarse inmediatamente pulsando el botón de encendido/apagado o desconectando la vinoteca. En este caso, por favor contacte con el servicio de atención al cliente.
El código LL aparece en la pantalla digital.	Si la temperatura es demasiado baja (<3°C) el código "LL" aparece en la pantalla y suena una alarma audible. La alarma sonora puede desactivarse inmediatamente pulsando el botón de encendido/apagado o desconectando la vinoteca. En este caso, por favor, póngase en contacto con el servicio postventa

### Reemplazar la bombilla

Este dispositivo consiste en diodos emisores de luz (LED). Este tipo de diodo no puede ser cambiado por el consumidor. La vida útil de estos LEDs es normalmente suficiente para que no se puedan hacer cambios. Sin embargo, si a pesar de todo el cuidado puesto en la fabricación de su vinoteca, los LEDs están defectuosos, por favor contacte con su servicio postventa para cualquier intervención.

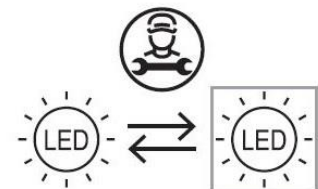

### 11. MEDIO AMBIENTE



Este producto cumple con la Directiva de la 2019/290/UE sobre residuos de aparatos eléctricos y electrónicos (RAEE). Asegurándose de que este producto se desecha correctamente, ayudará a prevenir las posibles consecuencias negativas para el medio ambiente y la salud humana que pueden ser causadas por el manejo inadecuado de los desechos de este producto.



El símbolo del cubo de basura tachado en la unidad indica que este producto debe tratarse por separado de otros residuos domésticos al final de su ciclo de vida. Por lo tanto, debe llevarse a un punto de recogida separado para los aparatos eléctricos y/o electrónicos o, si se compra un aparato equivalente, al distribuidor del nuevo aparato.

Es responsabilidad del usuario llevar el dispositivo al final de su vida útil a las instalaciones de recogida apropiadas. La recogida selectiva y adecuada para enviar el dispositivo no utilizado para su reciclado, tratamiento y eliminación ambientalmente racional ayuda a evitar posibles efectos negativos en el medio ambiente y la salud y promueve el reciclado de los materiales de que está compuesto el producto.

Para obtener información más detallada sobre los sistemas de recogida disponibles, póngase en contacto con el servicio local de eliminación de residuos o con la tienda donde se compró la unidad.

## **12. ADVERTENCIA**

Con el fin de mejorar constantemente nuestros productos, nos reservamos la posibilidad de modificar las características técnicas sin previo aviso.

Las garantías de los productos de la marca LA SOMMELIERE son exclusivas de los distribuidores que hemos elegido. Nada de lo aquí contenido se interpretará como una garantía adicional.

FRIO ENTREPRISE no se hace responsable de los errores u omisiones técnicos y editoriales del presente documento. Documento no contractual.